

Fellowes Helios 30 ***Thermal Binding Machine***

Instruction Manual



Provided by

MyBinding.com
When Image Matters.

Call Us at 1-800-944-4573



Office Thermal Binder

Helios™ 30

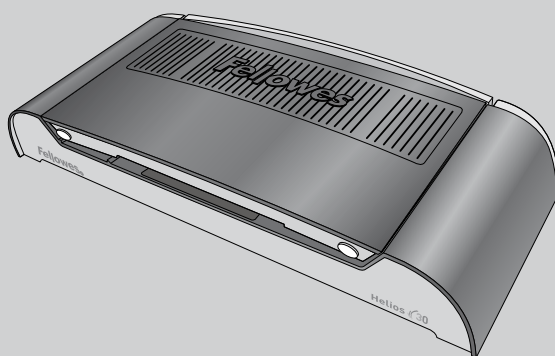

- E** Please read these instructions before use.
- F** Lire ces instructions avant utilisation.
- S** Lea estas instrucciones antes de usar la máquina.

INDEX

LAMINATOR CONTROLS / QUICK START GUIDE	3
ENGLISH	4-7
FRANCAIS	8-11
ESPAÑOL	12-15

BINDING MACHINE CONTROLS

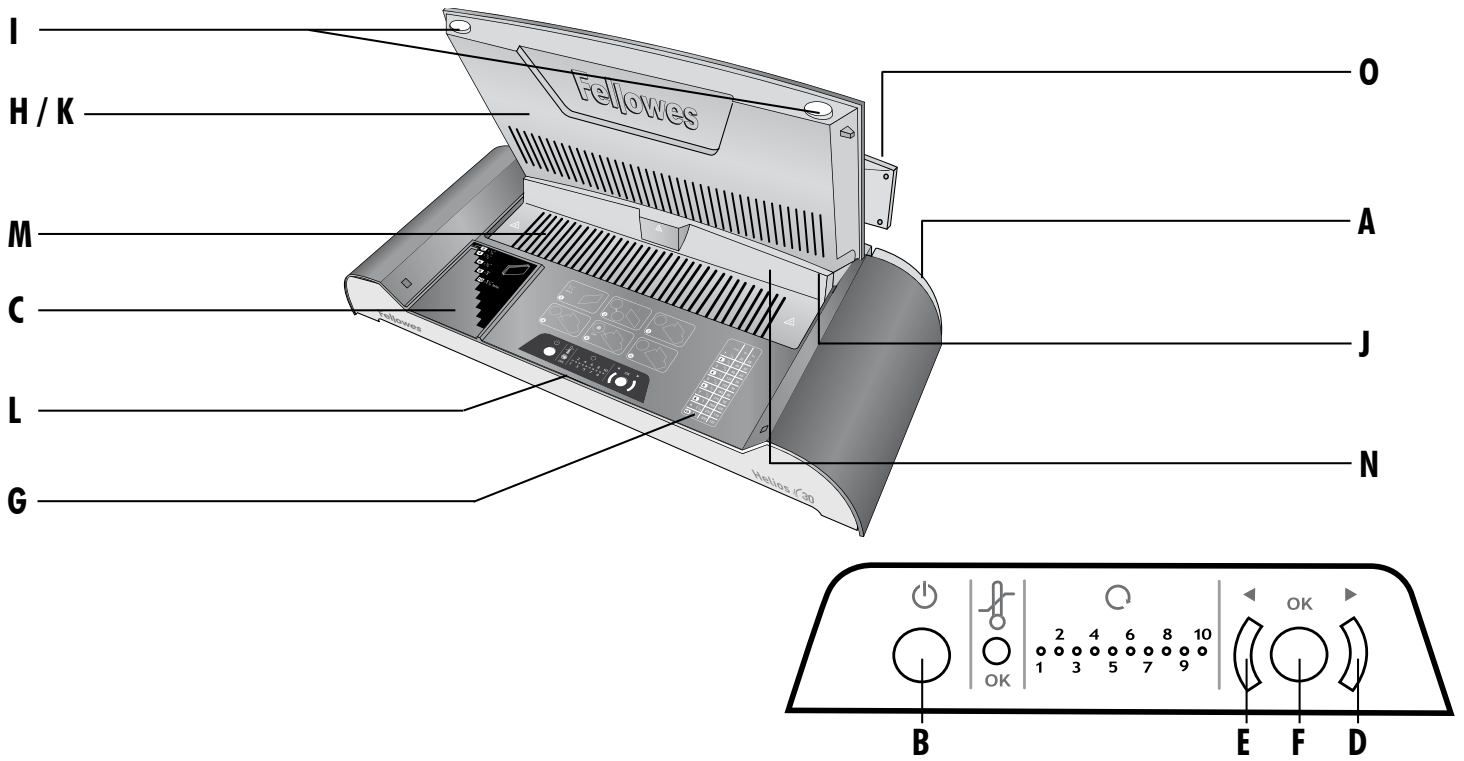

QUICK START GUIDE

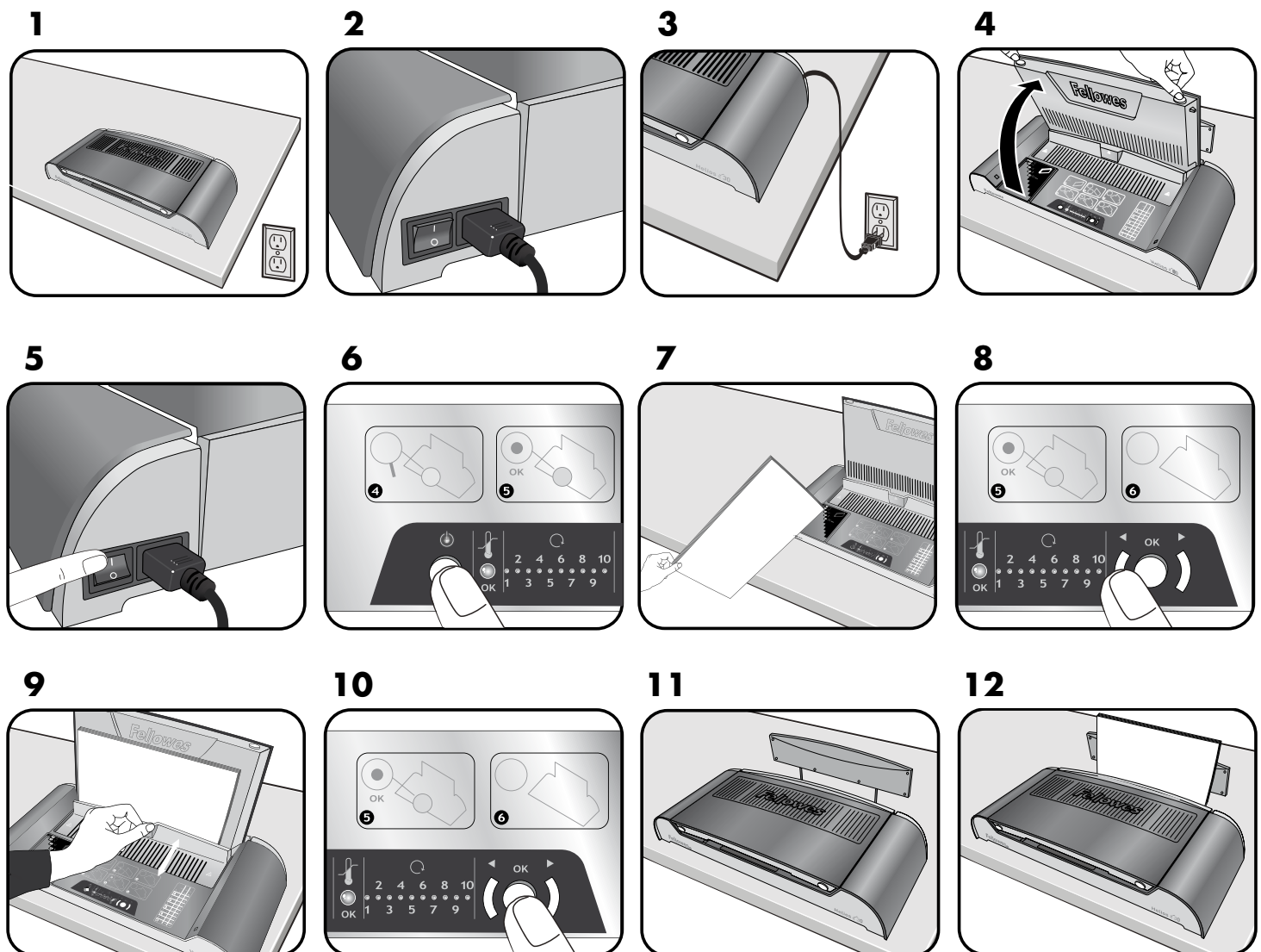

CAPABILITIES

Performance

Entry width	12"
Binding capacity (max)	1.2" / 300 sheets (20lb)
Estimated heat-up time	4 minutes
Cool down time	30-60 minutes
Binding cycles	1-10 cycles / 1-2 minutes
Ready indication	Light & beeps
LED interface	Yes
Heat-Shield	Yes
Power Save / Auto shut-off	Yes (30 mins)
Multiple Document Binding	Yes

Technical Data

Voltage / Frequency / Current(Amps)	110-120V AC, 60Hz, 5.5A
Wattage	600W
Dimensions (HxWxD)	20.9" x 9.4" x 3.9"
Net weight	5.7lb
Binding capacity	The maximum sheet capacity can be a single (up to 300 sheet max) or multiple documents up to approximately 300 sheets max.
Eg:	1 x 300 sheets = 300 max 5 x 60 sheets = 300 max 10 x 15 sheets = 150 max

IMPORTANT SAFETY INSTRUCTIONS



CAUTION: Please read before use and keep for future reference.

When binding;

- plug the machine into an easily accessible socket.

- to prevent electrical shock - do not use the appliance close to water, do not spill water on to the appliance, power cord or wall socket.

DO ensure the machine is on a stable surface.

DO test scrap sheets and set the machine before use.

DO remove staples and other metal articles prior to binding.

DO keep the machine away from heat and water sources.

DO turn off the machine after each use.

DO unplug the machine when not in use for an extended period.

DO use binding covers designed for use at the appropriate settings.

DO keep away from pets, while in use.

DO NOT leave the power cord in contact with hot surfaces.

DO NOT leave power cord hanging from cupboards or

shelves.

DO NOT use appliance if the power cord is damaged.

DO NOT attempt to open or otherwise repair the machine.

DO NOT exceed the machines quoted performance.

DO NOT allow children to use this machine without adult supervision.

DO NOT bind sharp or metal objects (eg: staples, paper clips).

DO NOT bind heat-sensitive documents (eg: tickets, ultrasounds etc).







DO NOT touch the heating plate while binding - it is very hot.

STORAGE & CLEANING

Unplug the machine at the wall. Allow the machine to cool.

The outside of the machine can be cleaned with a damp cloth. Do not use solvents or flammable materials to polish the machine.

BINDING MACHINE CONTROLS

A	On/off switch (rear side)	I	Lid lock (2)
B	Power On button & LED 	J	Binding channel
C	Binding thickness guide	K	Document support
D	Timer selection (increase) 	L	Illuminated user interface
E	Timer selection (decrease) 	M	Cooling vents
F	Select / OK button 	N	Document clamp (binding)
G	Thickness setting / timer selection	O	Cooling rack
H	Lid		

FEATURES & TIPS



'System-Check' function

When switched on, the machine performs a 'System-Check' function. The control panel illuminates LED neons in sequence to check their operation.



'Heat-Shield' function

The document clamp operates as a 'Heat Shield' to prevent operators from accidentally touching the heating plate.



'Auto-Off' function

If the machine is not active for 30 minutes, the 'Auto-Off' function will place the machine into standby mode. The 'Power-On' LED will flash red and green. To operate the machine, press the 'Power-On' button.

- Always put the document into the appropriate sized binding cover.
- For better results, consider including blank sheets to fill the thermal cover to capacity.
- Always test bind with a similar size and thickness of thermal covers before final process.
- Helios has an angled heater mechanism to ensure correct document alignment with the document support during the binding process.
- For best results, use Fellowes® brand supplies.
- Thermal binding covers work best with thin and uncoated types of paper. Care should be taken with thick and coated papers to ensure satisfactory results.
- If the sheets have not been glued completely to the cover, the document can be re-processed to improve the result.
- Ensure the sheets are well aligned and touching the glued spine of the thermal cover by tapping the collated document in the cover onto a flat surface. This can be done before and after the binding process.

BEFORE BINDING

1. Ensure the machine is on a stable surface. Check there is enough clear space around the machine to operate safely.
2. Insert the power lead into the power socket (located at the rear of the machine).
3. Plug the machine into an easily accessible main socket. Switch the main supply on.
4. Open and lift the lid by releasing the safety catches on the front of the lid.

HOW TO BIND

5. Switch the power on (located at the rear side).
6. The 'Power-On' button will be red. To activate the machine, press the 'Power-On' button on the control panel. The machine will warm-up, the red LED will flash. The machine will 'beep' (3x) and the LED turns green when the machine is ready to bind.
7. Prepare the documents by loading the sheets into the thermal covers. For best results, do not place too many or too few sheets into the cover. Use the binding thickness scale as a guide. The guide is calibrated in 6mm widths. Helios 30 will accept single or multiple documents up to a combined total thickness of 1.25" (approximately 300 sheets / 20lb).
8. The selected binding cycle is shown with blue LED. Use the timer selection buttons to navigate up or down the scale, if required. The scale has 10 settings. Eg: 0.25" document thickness = setting 1 (up to 60 sheets), 1.25" document = setting 10 (up to 300 sheets).
9. Pull open the document clamp (Heat-Shield feature), insert the documents into the binding channel. Ensure the binding covers spine touches the heating element.
10. Start the binding cycle by pressing the 'Select / OK' button. The blue LED will start flashing and counting down, in sequence. When the cycle is complete, the machine will beep (3x). The blue LED will switch off.
11. The machine has an integral cooling tray. It can be extended from the back of the machine and can also be pulled upwards to accept larger documents.
12. When the binding cycle is complete, immediately remove the documents and place in the cooling tray or on a flat surface to allow the document to cool. The document can be removed from the machine mid-cycle if required, take care – the glue may be hot and melted.

NEED HELP?

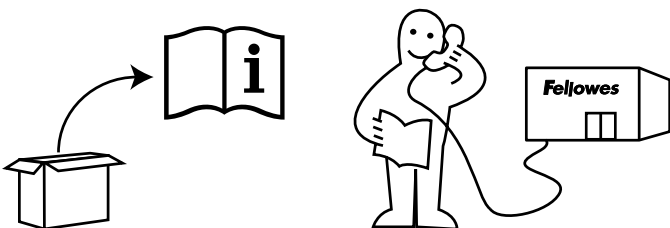

Let our experts help you with a solution.

Customer Service... www.fellowes.com

Always call Fellowes before contacting your place of purchase, see the rear cover for contact details.

TROUBLESHOOTING

Problem	Possible cause	Solution
No 'red' power on LED	Machine is not switched on	Switch on machine at rear next to plug inlet and at the wall socket
No 'green' ready light after a long period	Machine is in a hot or humid area	Move the machine to a cooler and dry area
Loose and unglued sheets	Binding cover may be too thick to bind	Process the documents again, ensure sheets are in contact with the glued spine by tapping gently on a flat surface
	Timer setting may be incorrect	Check timer setting is correct and process the document again
Loose and glued sheets	The cover size is too small for the number of sheets	Check the number of sheets is appropriate for the cover width. Select larger spine width if necessary
	Extended heating cycle	Check timer setting is correct. Ensure prompt document removal
	Timer setting may be incorrect	
	Documents left on the heater plate after the cycle is complete	

WORLDWIDE WARRANTY

Fellowes warrants all parts of the binder to be free of defects in material and workmanship for 2 years from the date of purchase by the original consumer. If any part is found to be defective during warranty period, your sole and exclusive remedy will be repair or replacement, at Fellowes' option and expense, of the defective part. This warranty does not apply in cases of abuse, mishandling or unauthorised repair. Any implied warranty, including that of merchantability or fitness for particular purpose, is hereby limited in duration to the appropriate warranty period set forth above. In no event shall Fellowes be liable for any consequential damages attributable to this product. This warranty gives you specific legal rights. You may have other legal rights that vary from this warranty. The duration, terms and conditions of this warranty are valid worldwide, except where different limitations, restrictions or conditions may be required by local law. For more details or to obtain services under this warranty, please contact Fellowes or your dealer.

PRODUCT REGISTRATION

Thank you for purchasing a Fellowes product. Please visit www.fellowes.com/register to register your product and benefit from product news, feedback and offers. Product details can be found listed on the rating plate positioned on the rear side or underside of the machine.

CAPACITÉS

Performance

Largeur d'entrée	25,4 mm / 12"
Capacité de reliure (max.)	31 mm / 300 feuilles (9,07 kg)
Temps de chauffe prévu	4 minutes
Temps de refroidissement	30-60 minutes
Cycles de reliure	1-10 cycles / 1-2 minutes
Indication "prêt"	Lumière et signaux sonores
Interface DEL	Oui
Bouclier thermique	Oui
Économie d'énergie / Arrêt automatique	Oui (30 min.)
Reliure de documents multiples	Oui

Spécifications techniques

Voltage / Fréquence / Courant (Ampères)	110-120 V AC, 60 Hz, 5,5 A
Puissance	600W
Dimensions (H x L x P)	530,86 x 238,76 x 99,06 mm
Poids net	2,59 kg
Capacité de reliure	La capacité maximale de feuilles peut être d'un seul (jusqu'à 300 feuilles max.) ou de multiples documents jusqu'à approximativement 300 feuilles max.
Ex. :	1 x 300 feuilles = 300 max. 5 x 60 feuilles = 300 max. 10 x 15 feuilles = 150 max.

CONSIGNES DE SÉCURITÉ IMPORTANTES



ATTENTION : Veuillez lire avant l'utilisation et garder pour consultation future.

Pendant la reliure;

- branchez la machine dans une prise électrique facilement accessible.

- pour prévenir des chocs électriques - ne pas utiliser l'appareil près de l'eau, ne pas renverser d'eau sur l'appareil, le cordon d'alimentation ou la prise murale.

IL FAUT s'assurer que l'appareil soit sur une surface stable.

IL FAUT faire un essai sur des feuilles de rebut et régler l'appareil avant l'usage.

IL FAUT enlever les agrafes et autres pièces métalliques avant la reliure.

IL FAUT garder l'appareil loin de toutes sources de chaleur et d'eau.

IL FAUT éteindre l'appareil après chaque usage.

IL FAUT débrancher l'appareil quand il n'est pas utilisé pour une période prolongée.

IL FAUT utiliser les couvertures pour l'usage prévu de relier selon les réglages indiqués.

IL FAUT garder l'appareil loin des animaux domestiques quand il est utilisé.

IL NE FAUT PAS laisser le cordon d'alimentation en contact avec des surfaces chaudes.

IL NE FAUT PAS laisser pendre le cordon d'alimentation des armoires ou des étagères.

IL NE FAUT PAS utiliser l'appareil si le cordon d'alimentation est endommagé.

IL NE FAUT PAS tenter d'ouvrir ou de réparer l'appareil.

IL NE FAUT PAS dépasser les caractéristiques de fonctionnement citées de l'appareil.

IL NE FAUT PAS laisser les jeunes enfants utiliser cette machine sans la supervision d'un adulte.

IL NE FAUT PAS relier des objets coupants ou métalliques (ex : agrafes, trombones).

IL NE FAUT PAS relier des documents sensibles à la chaleur (ex : billets, ultrasons, etc.).







IL NE FAUT PAS toucher la plaque chauffante pendant la reliure - car elle est très chaude.

ENTREPOSAGE ET NETTOYAGE

Débranchez la machine de la prise murale. Attendez que la machine se refroidisse.

L'extérieur de la machine peut être nettoyé avec un linge humide. N'utilisez pas de solvants ou de matières inflammables pour nettoyer l'appareil.

COMMANDES DE LA RELIEUSE

A	Interrupteur marche/arrêt (à l'arrière)	I	Verrouillage de couvercle (2)
B	Touche de mise en marche & DEL 	J	Canal de reliure
C	Guide d'épaisseur de reliure	K	Support de document
D	Sélection minuterie (croissant) 	L	Interface-utilisateur lumineuse
E	Sélection minuterie (décroissant) 	M	Orifices de ventilation pour le refroidissement
F	Sélectionner / Touche OK 	N	Barre de serrage pour document (reliure)
G	Réglage épaisseur / Sélection minuterie	O	Bac de refroidissement
H	Couvercle		

CARACTÉRISTIQUES ET CONSEILS



Fonction « Contrôle général »

Quand l'appareil est allumé, il effectue la fonction de « Contrôle général ». Le panneau de contrôle illumine les néons DEL en séquence pour vérifier leur fonctionnement.



Fonction « Bouclier thermique »

La barre de serrage fonctionne comme un « Bouclier thermique » pour empêcher les utilisateurs de toucher la plaque chauffante accidentellement.

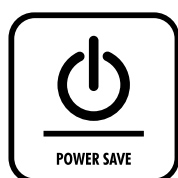

Fonction « Arrêt automatique »

Si l'appareil est arrêté pendant 30 minutes, la fonction « Arrêt automatique » mettra la machine en mode veille automatiquement. Le « voyant d'alimentation » DEL fera clignoter une lumière rouge et verte. Appuyez sur la touche de mise en marche pour faire fonctionner l'appareil.

- Placez toujours le document dans la couverture à relier de la bonne dimension.
- Pour de meilleurs résultats, veuillez inclure des feuilles non imprimées pour remplir la couverture thermoreliure à capacité.
- Faites toujours un essai de reliure avec des couvertures de mêmes dimensions et épaisseur avant de procéder avec les documents finaux.
- Helios possède un mécanisme de chauffage latéral pour assurer l'alignement correct avec le support de document pendant la reliure.
- Pour de meilleurs résultats, utilisez les fournitures de marque Fellowes®.
- Les couvertures thermoreliure fonctionnent mieux avec du papier fin et non couché. Un soin particulier doit être accordé au papier épais et couché pour assurer des résultats satisfaisants.
- Si les feuilles ne sont pas entièrement encollées à la couverture, le document peut être repassé pour l'améliorer.
- Assurez-vous que les feuilles soient bien alignées et qu'elles touchent le dos encollé de la couverture thermoreliure en tapotant le document assemblé dans la couverture sur une surface plane. Cela peut se faire avant et après la reliure.

AVANT LA RELIURE

1. Assurez-vous que la machine est sur une surface stable. Vérifiez qu'il y ait suffisamment d'espace libre autour de l'appareil pour qu'il fonctionne sans danger.
2. Branchez le conducteur d'alimentation dans la prise de courant (située à l'arrière de l'appareil).
3. Branchez l'appareil dans une prise électrique facilement accessible. Mettez en marche.
4. Ouvrez et soulevez le couvercle en relâchant les crochets de verrouillage à l'avant du couvercle.

COMMENT RELIER

5. Mettez en marche (interrupteur situé à l'arrière de l'appareil).
6. Le voyant de la touche de mise en marche sera rouge. Appuyez sur la touche de mise en marche sur le panneau de commande pour faire fonctionner l'appareil. L'appareil se réchauffera, le DEL rouge clignotera. Un signal sonore (3 x) se fera entendre et le DEL passera au vert quand l'appareil sera prêt pour la reliure.
7. Préparez les documents en plaçant les feuilles dans les couvertures thermoreliure. Pour de meilleurs résultats, ne placez pas trop ou pas assez de feuilles dans la couverture. Utilisez le tableau de capacité reliure comme guide. Ce guide est calibré en longueurs de 6 mm. Helios 30 peut accepter un seul ou de multiples document jusqu'à une épaisseur totale combinée de 31,75 mm (approximativement 300 feuilles / 9 kg).
8. Le cycle de reliure sélectionné est affiché avec un voyant DEL bleu. Utilisez les touches de sélection de la minuterie pour passer de haut en bas de l'échelle, si nécessaire. L'échelle a 10 réglages. Ex. : épaisseur du document 6,35 mm = réglage 1 (jusqu'à 60 feuilles), document de 31,75 mm = réglage 10
9. (jusqu'à 300 feuilles). Tirez sur la barre de serrage du document pour l'ouvrir (caractéristique de bouclier thermique), et insérez les documents dans le canal de reliure. Assurez-vous que le dos des couvertures à reliure touche l'élément chauffant.
10. Commencez le cycle de reliure en appuyant sur le bouton Sélectionner / OK. Le voyant DEL bleu commencera à clignoter et à faire le décompte, en séquence. Quand le cycle est terminé, un signal sonore se fera entendre (3 x). Le voyant DEL bleu s'arrêtera.
11. L'appareil a un bac à refroidissement intégré. Il peut être rallongé à l'arrière de l'appareil et peut être tiré vers le haut pour accepter des documents de plus grande dimension.
12. Quand le cycle de reliure est terminé, retirez immédiatement les documents et placez-les dans le bac à refroidissement ou sur une surface plane pour leur permettre de refroidir. Le document peut être retiré de l'appareil au milieu du cycle, si nécessaire. Faites attention, car la colle peut être chaude et fondue.

VOUS AVEZ BESOIN D'AIDE ?

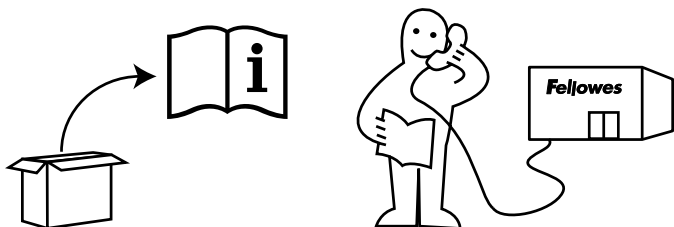

Laissez nos experts vous aider avec une solution.

Service à la clientèle... www.fellowes.com

Veillez toujours appeler Fellowes avant de contacter le magasin. Voir à l'arrière du couvercle pour les coordonnées.

DÉPANNAGE

Problème	Cause possible	Solution
Aucun voyant rouge DEL de mise en marche	L'appareil n'est pas en marche	Allumez la machine à l'arrière près de la prise d'entrée à la prise murale
Aucune indication "prêt" avec un voyant de couleur verte après une longue période de temps	L'appareil est dans un endroit chaud et humide	Déplacez l'appareil dans un endroit frais et sec
Feuilles détachées et décollées	La couverture est peut-être trop épaisse pour la reliure	Repassez le document et assurez-vous que les feuilles soient en contact avec le dos encollé, en tapotant légèrement sur une surface plane
	Le réglage de la minuterie pourrait être incorrect	Vérifiez que le réglage de la minuterie soit correct et repassez le document
Feuilles détachées et collées	La grandeur de la couverture est trop petite pour la quantité de feuilles	Vérifiez que le nombre de feuilles soit juste pour la largeur de la couverture. Choisissez un dos plus large, le cas échéant
	Cycle de chauffage prolongé	Vérifiez que le réglage de la minuterie soit correct. Assurez-vous de retirer le document rapidement
	Le réglage de la pourrait être incorrect	
	Des documents laissés sur la plaque chauffante après que le cycle soit terminé	

GARANTIE MONDIALE

Fellowes garantit que toutes les pièces de la relieuse sont exemptes de toute défektivité de matériel et de fabrication pendant 2 ans à compter de la date d'achat par le consommateur initial. Si une pièce s'avère défectueuse durant la période de garantie, votre seul recours sera la réparation ou le remplacement de la pièce défectueuse, et ce, à la discrétion et aux frais de Fellowes. Cette garantie ne couvre pas les cas de mauvais usage, mauvaise manipulation ou réparation non autorisée. Toute garantie implicite, y compris la qualité marchande ou l'adaptation à un usage particulier, est limitée dans sa durée à la période de garantie appropriée, tel qu'établi ci-dessus. En aucun cas, Fellowes ne sera tenue responsable pour tout dommage consécutif ou accessoire attribuable à ce produit. Cette garantie vous donne des droits légaux spécifiques. Vous pourriez avoir d'autres droits légaux différents de cette garantie. La durée, les modalités et conditions de cette garantie sont valables dans le monde entier, sauf dans le cas de différentes limites, restrictions ou conditions qui peuvent être requises par les lois d'intérêt local. Pour de plus amples renseignements ou pour obtenir des services sous cette garantie, veuillez contacter Fellowes ou votre concessionnaire.

ENREGISTREMENT DU PRODUIT

Merci d'avoir acheté un produit Fellowes. Veuillez visiter le site Web www.fellowes.com/register pour enregistrer votre produit et bénéficier du service actualité produits, réactions et offres. Les informations sur le produit peuvent être trouvées sur la plaque signalétique à l'arrière ou en-dessous de la machine.

CARACTERÍSTICAS

Rendimiento

Ancho de entrada	12"
Capacidad de encuadernación (máx.)	1,2" (3 cm) / 300 hojas (20 lb / 9 kg)
Tiempo estimado de calentamiento	4 minutos
Tiempo de enfriamiento	30 a 60 minutos
Ciclos de encuadernación	1-10 ciclos / 1-2 minutos
Indicador de Listo	Luz y señales auditivas
Interfaz de luces LED	Sí
Protector térmico	Sí
Ahorro de energía / apagado automático	Sí (30 min.)
Encuadernación de varios documentos	Sí

Información técnica

Tensión / Frecuencia / Corriente (amperios)	110-120V CA, 60Hz, 5,5A
Vataje	600 vatios
Dimensiones (ancho x profundidad x altura)	20,9" x 9,4" x 3,9" (53 cm x 24 cm x 10 cm)
Peso neto	5,7 lb (2,59 kg)
Capacidad de encuadernación	La capacidad máxima de hojas puede ser de un solo documento (con hasta 300 hojas como máximo) o varios documentos con hasta aproximadamente 300 hojas como máximo.
Ej.:	1 x 300 hojas = 300 máx. 5 x 60 hojas = 300 máx. 10 x 15 hojas = 150 máx.

INSTRUCCIONES DE SEGURIDAD IMPORTANTES



PRECAUCIÓN: Leer antes de usar y guardar para referencia futura.

Cuando se esté encuadernando:

- conecte la máquina a un tomacorriente de fácil acceso.
- para evitar una descarga eléctrica, no utilice el aparato cerca de fuentes de agua; no derrame agua sobre el aparato, el cable de alimentación o el tomacorriente.

ASEGÚRESE de que la máquina se encuentre sobre una superficie estable.

HAGA una prueba con hojas de desecho y configure la máquina antes de utilizarla.

RETIRE las grapas y otros objetos de metal antes de encuadernar.

MANTENGA la máquina alejada de fuentes de calor y agua.

APAGUE la máquina después de cada uso.

DESCONECTE la máquina del tomacorriente cuando no vaya a ser utilizada durante un largo período de tiempo.

UTILICE las tapas de encuadernación diseñadas para ser utilizadas con la configuración apropiada.

MANTENGA la máquina alejada de mascotas cuando se esté utilizando.

NO deje el cable de alimentación en contacto con superficies calientes.

NO deje el cable de alimentación colgando de armarios o repisas.

NO utilice el aparato si el cable de alimentación está dañado.

NO intente abrir o reparar la máquina de ninguna manera.

NO supere el rendimiento previsto de la máquina.

NO permita que los niños utilicen esta máquina sin la supervisión de un adulto.

NO encuaderne objetos afilados o de metal (ej.: grapas, clips para papeles).

NO encuaderne documentos sensibles al calor (ej.: tickets, ultrasonidos, etc.).







NO toque la placa de calentamiento durante el proceso de encuadernación, estará muy caliente.

ALMACENAMIENTO Y LIMPIEZA

Desenchufe la máquina. Dejar enfriar la máquina.

Se puede limpiar la parte exterior de la máquina con un trapo húmedo. No utilice solventes ni materiales inflamables para limpiar la máquina.

CONTROLES DE LA ENCUADERNADORA

A	Interruptor de encendido/apagado (atrás)	I	Trabas de la tapa (2)
B	Botón de encendido y luz LED 	J	Canal de encuadernación
C	Guía de grosor de encuadernación	K	Soporte del documento
D	Selección del temporizador (para aumentar) 	L	Interfaz de usuario iluminada
E	Selección del temporizador (para disminuir) 	M	Aberturas de ventilación
F	Botón Seleccionar / OK 	N	Grapa del documento (encuadernación)
G	Configuración del grosor / selección del temporizador	O	Parrilla de enfriamiento
H	Tapa		

CARACTERÍSTICAS Y CONSEJOS



Función de "Revisión del sistema"

Al encenderla, la máquina realiza una "revisión del sistema". El panel de control enciende luces de neón LED de manera secuencial para revisar el funcionamiento.



Función de "Protector térmico"

La grapa del documento funciona como un "protector térmico" para evitar que los usuarios toquen accidentalmente la placa de calentamiento.

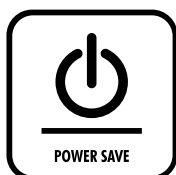

Función de "Apagado automático"

Si la máquina no está en actividad durante 30 minutos, la función de "apagado automático" pondrá a la máquina en modo de espera. La luz LED de encendido parpadeará en rojo y verde. Para operar la máquina, oprima el botón de encendido.

- Coloque siempre el documento en la tapa de encuadernación del tamaño adecuado.
- Para lograr mejores resultados, puede agregar hojas en blanco para completar la capacidad de la tapa térmica.

- Pruebe siempre el encuadernado con tapas del mismo tamaño y grosor antes del proceso final.
- Helios posee un mecanismo calentador inclinado para asegurar la correcta alineación del documento con el soporte durante el proceso de encuadernación.
- Para lograr mejores resultados, utilice insumos Fellowes®.
- Las tapas de encuadernación térmica funcionan mejor con hojas de papel delgadas y sin revestimiento. Se debe tener cuidado con las hojas gruesas y revestidas para asegurar resultados satisfactorios.
- Si las hojas no se pegaron a la tapa por completo, el documento se puede volver a procesar para mejorar el resultado.
- Asegúrese de que las hojas estén bien alineadas y de que toquen el lomo con pegamento de la tapa térmica dando golpecitos al documento que se encuentra dentro de la tapa sobre una superficie plana. Esto se puede hacer antes y después del proceso de encuadernación.

ANTES DE ENCUADERNAR

1. Asegúrese de que la máquina esté sobre una superficie estable. Compruebe que haya suficiente espacio alrededor de la máquina para trabajar de manera segura.
2. Conecte el cable en el tomacorriente (ubicado en la parte trasera de la máquina).
3. Conecte la máquina a un toma de fácil acceso. Encienda el interruptor principal.
4. Abra y levante la tapa liberando las trabas de seguridad de la parte delantera.

CÓMO ENCUADERNAR

5. Encienda la máquina (con el interruptor ubicado en la parte trasera).
6. El botón de encendido se pondrá rojo. Para activar la máquina, presione el botón de encendido del panel de control. Mientras la máquina se calienta, la luz LED parpadeará en color rojo. La máquina emitirá una señal sonora (3x) y la luz LED se pondrá verde cuando esté lista para encuadernar.
7. Prepare los documentos cargando las hojas dentro de las tapas térmicas. Para lograr mejores resultados, no coloque mucha ni poca cantidad de hojas en la tapa. Utilice la escala de grosor de encuadernación como guía. La guía se calibra a 6 mm de ancho. Helios 30 encuaderna un solo documento o varios hasta un grosor total combinado de 1,25" (aproximadamente 300 hojas / 20 lb).
8. El ciclo de encuadernación seleccionado se señala con una luz LED azul. Utilice los botones de selección del temporizador para subir o bajar en la escala, si fuera necesario. La escala tiene 10 configuraciones. Ej.: Grosor de 0,25" (0,65 cm) = configuración 1 (hasta 60 hojas), grosor de 1,25" (3,18 cm) = configuración 10 (hasta 300 hojas).
9. Abra la grapa del documento (con protector térmico) e inserte los documentos en el canal de encuadernación. Asegúrese de que el lomo de las tapas de encuadernación toque el calentador.
10. Comience con el ciclo de encuadernación al presionar el botón "Seleccionar / OK". La luz LED azul empezará a parpadear y empezará el conteo regresivo, secuencialmente. Cuando el ciclo se complete, la máquina emitirá una señal sonora (3x). La luz LED azul se apagará.
11. La máquina posee una bandeja de enfriamiento integral. Se puede extender desde la parte trasera de la máquina y también se puede llevar hacia arriba para que entren documentos más grandes.
12. Cuando haya terminado el ciclo de encuadernación, quite inmediatamente los documentos y colóquelos en la bandeja de enfriamiento o sobre una superficie plana para que se enfríen. El documento se puede quitar durante la mitad del ciclo si es necesario. Tenga cuidado, es posible que el pegamento esté caliente y derretido.

¿NECESITA AYUDA?

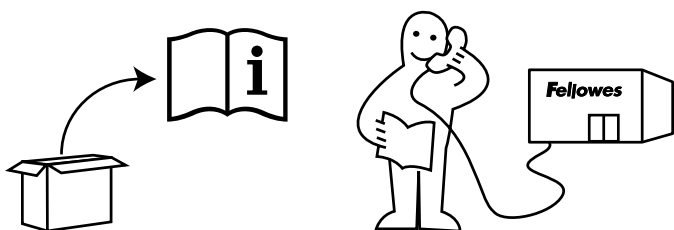

Deje que nuestros expertos lo ayuden con una solución.

Servicio al Cliente: www.fellowes.com

Siempre llame a Fellowes antes de ponerse en contacto con el lugar de la compra. Consulte la cubierta trasera para obtener los detalles de contacto.

RESOLUCIÓN DE PROBLEMAS

Problema	Posible causa	Solución
No se enciende la luz LED "roja" de encendido	La máquina no está encendida	Encienda la máquina desde la parte trasera al lado del toma y enchufe en una toma de pared
No aparece ninguna luz "verde" indicando que la máquina está lista después de un período largo de tiempo	La máquina se encuentra en un lugar caluroso o húmedo	Traslade la máquina a un lugar más fresco y seco
Hojas sueltas y despegadas	Es posible que las tapas de encuadernación sean demasiado gruesas	Procese los documentos nuevamente, asegúrese de que las hojas estén en contacto con el lomo con pegamento golpeando suavemente sobre una superficie plana
	Es posible que la configuración del temporizador sea incorrecta	Controle la configuración del temporizador y procese el documento nuevamente
Hojas sueltas y hojas pegadas	La tapa es demasiado pequeña para la cantidad de hojas	Compruebe que la cantidad de hojas sea la adecuada para el ancho de la tapa. Seleccione un ancho de lomo más grande si es necesario
	Ciclo de calentamiento extendido	Controle que la configuración del temporizador sea la correcta. Asegúrese de quitar el documento de inmediato
	Es posible que la configuración del temporizador sea incorrecta	
	Los documentos se dejan sobre la placa de calentamiento después de haberse completado el ciclo	

GARANTÍA MUNDIAL

Fellowes garantiza durante 2 años desde la fecha de compra del consumidor original que todas las partes de la encuadernadora carecen de defectos materiales y de fabricación. Si se encontrara alguna parte defectuosa durante el período de garantía, ésta se reparará o sustituirá por cuenta de Fellowes. Esta garantía no se aplica en caso de abuso, mala utilización o reparación no autorizada. Toda garantía implícita, incluida la de comerciabilidad o adecuación para un fin concreto, se limita por la presente en duración al período de garantía apropiado establecido más arriba. En ningún caso, Fellowes se hará responsable por cualquier daño consecuente atribuible a este producto. Esta garantía otorga derechos legales específicos. Puede tener otros derechos legales aparte de los de esta garantía. La duración, términos y condiciones de esta garantía son válidos en todo el mundo, excepto cuando las leyes locales puedan exigir limitaciones, restricciones o condiciones diferentes. Para obtener más detalles o para obtener los servicios de esta garantía, por favor póngase en contacto con Fellowes o con su distribuidor.

REGISTRO DEL PRODUCTO

Gracias por comprar un producto Fellowes. Por favor, visite el sitio Web www.fellowes.com/register para registrar su producto y beneficiarse con noticias, información y ofertas sobre el producto. Se pueden encontrar los detalles acerca del producto en la placa situada en la parte trasera o inferior de la máquina.

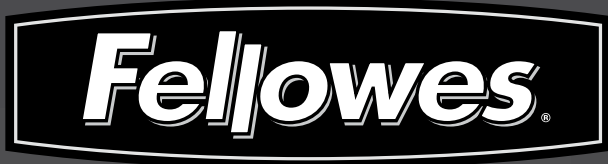

Useful Phone Numbers

FCC CLASS B NOTICE - NOTIFICATION POUR LES ETATS-UNIS

Note: This equipment has been tested and found to comply with the limits for a Class B digital device, pursuant to part 15 of the FCC Rules. These limits are designed to provide reasonable protection against harmful interference in a residential installation. This equipment generates, uses and can radiate radio frequency energy and, if not installed and used in accordance with the instructions, may cause harmful interference to radio communications. However, there is no guarantee that interference will not occur in a particular installation. If this equipment does cause harmful interference to radio or television reception, which can be determined by turning the equipment off and on, the user is encouraged to try to correct the interference by one or more of the following measures:

- Reorient or relocate the receiving antenna.
- Increase the separation between the equipment and receiver.
- Connect the equipment into an outlet on a circuit different from that to which the receiver is connected.
- Consult the dealer or an experienced radio/TV technician for help.

CANADA CLASS B NOTICE - AVIS CANADA, CLASSE B

This Class B digital apparatus complies with Canadian ICES-003.

Cet appareil numérique de la classe B est conforme à la norme NMB-003 du Canada.

MODIFICATIONS

Any modifications made to this device that are not approved by Fellowes may void the authority granted to the user by the FCC and/or by Industry Canada to operate this equipment.

Toutes modifications apportées à ce dispositif et non approuvées par Fellowes annuleront le droit accordé à l'utilisateur par le FCC et/ou par Industrie Canada de faire fonctionner cet équipement.

Fellowes

Australia	+61-3-8336-9700	Korea	+82-(0)-2-3462-2844
Benelux	+31-(0)-76-523-2090	Malaysia	+60-(0)-35122-1231
Canada	+1-905-475-6320	Polska	+48-(22)-771-47-40
Deutschland	+49-(0)-5131-49770	Russia	+7-(495)-228-14-03
España / Portugal	+ 34 902 33 55 69	Singapore	+65-6221-3811
France	+33-(0)-1-78-64-91-00	United Kingdom	+44-(0)-1302-836836
Italia	+39-71-730041	United States	+1-630-893-1600
Japan	+81-(0)-3-5496-2401		



1789 Norwood Avenue, Itasca, Illinois 60143-1095 • USA • 630-893-1600

fellowes.com

Australia
Benelux

Canada
China

Deutschland
España

France
Italia

Japan
Korea

Polska
Singapore

United Kingdom
United States