

HSM Securio B24s Strip-cut 28-30 Sheet Shredder - HSM1781

Instruction Manual

For Models:

CoilMac ECI 4:1 Coil

CoilMac ECI 5:1 Coil



Provided by

MyBinding.com
When Image Matters.

Call Us at 1-800-944-4573

SECURIO®



SECURIO® B24

BETRIEBSANLEITUNG
AKTENVERNICHTER

OPERATING INSTRUCTIONS
PAPER SHREDDER

NOTICE D'UTILISATION
DESTRUCTEUR DE DOCUMENTS

MANUALE OPERATIVO
DISTRUGGIDOCUMENTI

INSTRUCCIONES DE SERVICIO
DESTRUCTORA DE DOCUMENTOS

INSTRUÇÕES DE OPERAÇÃO
DESTRUIDORA DE DOCUMENTOS

GEBRUIKSAANWIJZING
PAPIERVERNIETIGER

BRUGSVEJLEDNING
MAKULERINGSMASKINE

BRUKSANVISNING
DOKUMENTFÖRSTÖRARE

KÄYTTÖOHJE
PAPERINSILPPURI

BRUKSANVISNING
MAKULERINGSMASKIN

1.780.998.101 D
11/2012



HSM®

deutsch:	Aktenvernichter SECURIO B24	3
english:	Paper shredder SECURIO B24	11
français:	Destructeur de documents SECURIO B24	19
italiano:	Distruggidocumenti SECURIO B24	27
español:	Destrucción de documentos SECURIO B24	35
português:	Destruidora de documentos SECURIO B24	43
nederlands:	Papiervernietiger SECURIO B24	51
dansk:	Makuleringsmaskine SECURIO B24	59
svenska:	Dokumentförstörare SECURIO B24	67
suomi:	Paperinsilppuri SECURIO B24	75
norsk:	Makuleringsmaskin SECURIO B24	83

1 Bestimmungsgemäße Verwendung, Gewährleistung

Sehen Sie auf dem Typenschild an der Geräterückseite nach, für welche Schnittbreite und Netzspannung Ihr Aktenvernichter ausgelegt ist und beachten Sie die zutreffenden Punkte der Betriebsanleitung.

Der Aktenvernichter ist zum Vernichten von Papier bestimmt. Je nach Schnittart können außerdem geringe Mengen folgender Materialien vernichtet werden:

Schnittbreite (mm)	3,9	5,8	1,9x15	4,5x30
Kreditkarten	•	•	•	•
CDs	•	•		•

Das robuste Schneidwerk ist unempfindlich gegen Heft- und Büroklammern. Lediglich bei Maschinen der Sicherheitsstufe HS Level 6 (1 x 5 mm) darf das Papier keine Heft- oder Büroklammern enthalten.

Die Gewährleistungszeit für den Aktenvernichter beträgt 2 Jahre. Es gilt eine von der Gewährleistung unabhängige Garantie für HSM Vollstahl-Schneidwellen der Aktenvernichter während der gesamten Gerätelebensdauer (HSM Lifetime Warranty). Ausgenommen hiervon sind die Aktenvernichter mit Sicherheitsstufe 5 und HS Level 6. Verschleiß, Schäden durch unsachgemäßen Gebrauch sowie Eingriffe von dritter Seite fallen weder unter die Gewährleistung noch unter die Garantie.

Hinweis: Aktenvernichter mit Partikel-schneidwerk werden als Option auch mit einem Gerät zum automatischen Schmieren des Schneidwerks angeboten. Beachten Sie die beiliegende Dokumentation des Ölers, falls Ihre Maschine damit ausgerüstet ist.

2 Sicherheitshinweise

Klassifizierung

Sicherheitshinweis	Erläuterung
 WARNUNG	Die Missachtung der Warnung kann Schäden für Leib und Leben zur Folge haben.
Achtung	Die Missachtung des Hinweises kann Sachschäden verursachen.



Lesen Sie vor Inbetriebnahme der Maschine die Betriebsanleitung, bewahren Sie sie für späteren Gebrauch auf und geben Sie die Anleitung an spätere Nutzer weiter. Beachten Sie alle auf dem Aktenvernichter angebrachten Sicherheitshinweise.



WARNUNG

Gefahren für Kinder und andere Personen!



Die Maschine darf nicht durch Personen (einschließlich Kindern unter 14 Jahren) mit eingeschränkten physischen, sensorischen oder geistigen Fähigkeiten oder mangels Erfahrung und/oder mangels Wissen benutzt werden, es sei denn, sie werden durch eine für ihre Sicherheit zuständige Person beaufsichtigt oder erhalten von ihr Anweisungen, wie das Gerät zu benutzen ist. Kinder sollen beaufsichtigt werden, um sicherzustellen, dass sie nicht mit dem Gerät spielen. Lassen Sie den Aktenvernichter nicht unbeaufsichtigt eingeschaltet.

**WARNUNG****Verletzungsgefahr!**

Fassen Sie niemals in den Schlitz der Papierzufuhr.

**Verletzungsgefahr durch Einziehen!**

Bringen Sie lange Haare, lose Kleidung, Krawatten, Schals, Hals- und Armkettchen usw. nicht in den Bereich der Zuführöffnung. Vernichten Sie kein Material, das zu Schlingenbildung neigt, z.B. Bänder, Verschnürungen, Weichplastikfolien.

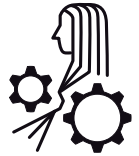
**Verletzungsgefahr durch Splitter!**

Führen Sie CDs nur durch den Schlitz im Sicherheitselement zu.

**WARNUNG****Gefährliche Netzspannung!**

Fehlerhafter Umgang mit der Maschine kann zu elektrischem Stromschlag führen.

- Überprüfen Sie vor dem Einstecken des Netzsteckers, dass Spannung und Frequenz Ihres Stromnetzes mit den Angaben auf dem Typenschild übereinstimmen.
- Achten Sie darauf, dass der Netzstecker leicht erreichbar ist.
- Vermeiden Sie, dass Wasser in den Aktenvernichter gelangt. Tauchen Sie weder Netzkabel noch Netzstecker in Wasser.
- Fassen Sie den Netzstecker niemals mit feuchten Händen an.
- Ziehen Sie den Netzstecker nie an der Zuleitung aus der Steckdose, sondern fassen Sie immer den Netzstecker an.
- Verwenden Sie das Gerät nur in trockenen Innenräumen. Betreiben Sie es nie in Feuchträumen oder im Regen.

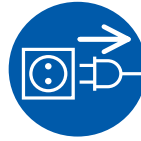

Prüfen Sie Gerät und Kabel regelmäßig auf Schäden. Schalten Sie den Aktenvernichter bei Beschädigung oder nicht ordnungsgemä-

ßer Funktion sowie vor Platzwechsel oder Reinigung aus und ziehen Sie den Netzstecker.

- Halten Sie das Gerät, den Netzstecker und das Netzkabel von offenem Feuer und heißen Flächen fern. Die Lüftungsschlitze müssen frei sein und ein Abstand zur Wand oder zu Möbeln von min. 5 cm eingehalten werden.



Servicearbeiten dürfen nur vom HSM-Kundendienst und Service-Technikern unserer Vertragspartner durchgeführt werden. Kundendienstadressen siehe Seite 92.

Achtung Gefahr durch Fehlgebrauch

Benutzen Sie die Maschine ausschließlich gemäß den Vorgaben des Kapitels „Bestimmungsgemäße Verwendung“.

3 Übersicht

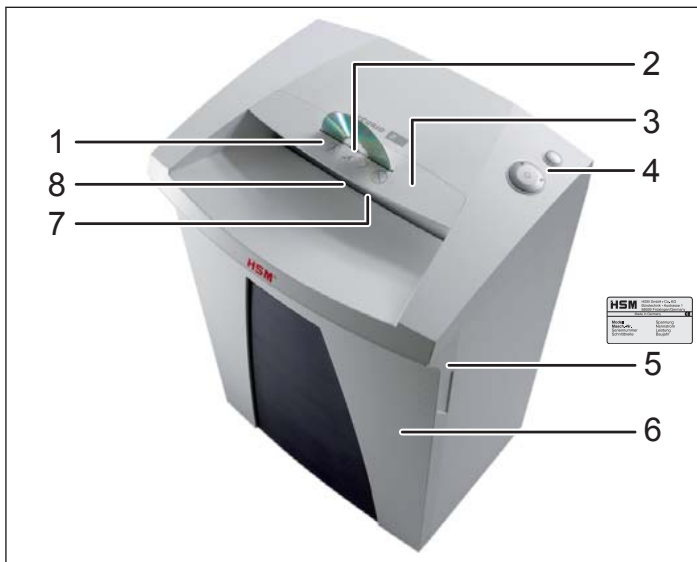

- 1 Sicherheitshinweis
- 2 Zuführschlitz für CDs
- 3 Sicherheitselement / Splitterschutz
- 4 Bedien- und Anzeigeeinheit
- 5 Typenschild
- 6 Schnittgutbehälter
- 7 Zuführöffnung für Papier und Kreditkarten
- 8 Lichtschranke

4 Lieferumfang

- Aktenvernichter anschlussfertig in Karton verpackt
- 5 Schnittgutsäcke
- 1 CD-Sack für Maschinen mit Schnittbreiten 3,9, 5,8 und 4,5x30 mm
- 1 Flasche Schneidblock-Spezialöl (50 ml) für Geräte mit Partikelschnitt
- Betriebsanleitung

Zubehör

- 10 Schnittgutsäcke
Best.-Nr. 1.661.995.150
- Schneidblock-Spezialöl (250 ml)
Best.-Nr. 1.235.997.403

Kundendienstadressen siehe Seite 92.

Bedien- und Anzeigeelemente

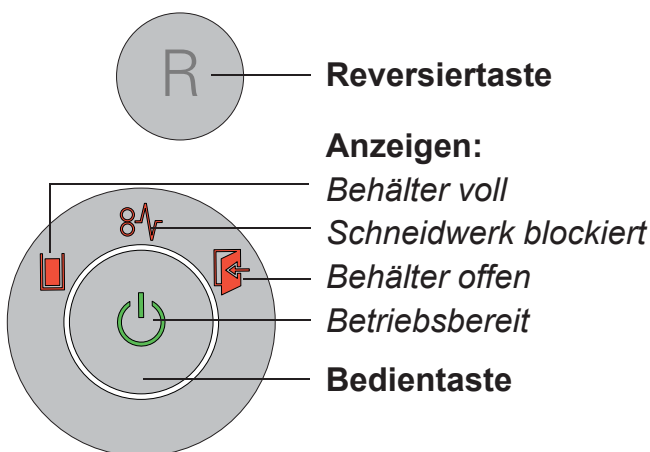

5 Bedienung



WARNUNG

Stellen Sie vor dem Einschalten der Maschine sicher, dass alle Sicherheitshinweise beachtet wurden.

Aktenvernichter einschalten

- Stecken Sie den Netzstecker der Maschine in eine ordnungsgemäß installierte Steckdose.
- Drücken Sie die Bedientaste.
- Anzeige „Betriebsbereit“ leuchtet.

Papier vernichten

- Bei Papierzufuhr startet die Lichtschranke das Schneidwerk automatisch.
- 2 Sekunden nachdem die Lichtschranke in der Papierzufuhr wieder frei ist wird das Schneidwerk automatisch abgeschaltet und der Aktenvernichter geht in Betriebsbereitschaft.

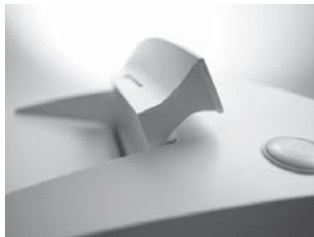

Hinweis:

Zum Vernichten größerer Papiermengen können Sie das Sicherheitselement nach oben klappen. Dadurch ist die Zuführöffnung leichter zugänglich.

ist die Zuführöffnung leichter zugänglich.

CDs vernichten

(nur in den Schnittgrößen 3,9 mm, 5,8 mm, 4,5x30 mm)

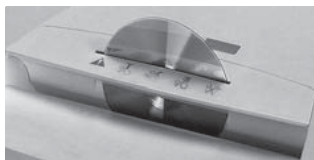

- Führen Sie die CD nur durch den Schlitz im Sicherheitselement zu. Das schützt Sie vor Splintern.



Hinweis:

Für eine sortenreine Trennung des geschredderten Materials können Sie den mitgelieferten CD-Sack einsetzen.

Kreditkarten vernichten

Bei Schnittgröße 3,9 mm, 5,8 mm, 4,5x30 mm führen Sie die Karten durch den CD-Schlitz zu. Bei anderen Maschinen geben Sie sie in die Papierzufuhr.

Aktenvernichter ausschalten

- Drücken Sie die Bedientaste.
- Anzeige „Betriebsbereit“ verlischt.

Weitere Funktionsmodi

• Permanent-Modus

Anwendung: Vernichtung von größeren Papiermengen

Funktion: Schneidwerk läuft ununterbrochen. Wenn 2 min kein Material zugeführt wird, schaltet das Schneidwerk ab und der Aktenvernichter geht in Betriebsbereitschaft.

Start: Drücken Sie die Bedientaste 4 Sekunden lang.

Vorzeitiger Abbruch: Drücken Sie die Bedientaste.

• Schlafmodus (Sleep-down)

Funktion: 2 Minuten nach der letzten Papierzufuhr werden automatisch alle unnötigen Verbraucher abgeschaltet.

Die Anzeige „Betriebsbereit“ verlischt in regelmäßigen Abständen für kurze Zeit.



Bei Papierzufuhr läuft der Aktenvernichter selbständig an.

• Automatisches Ausschalten

Funktion: Wenn der Aktenvernichter 1 Stunde nicht benutzt wurde, wird er komplett ausgeschaltet und verbraucht somit keinen Strom mehr (über Nacht, am Wochenende).

Wiederinbetriebnahme: Drücken Sie die Bedientaste.

6 Störungsbeseitigung

Anzeige	Störung	Störungsbehebung
	Papierstau	<p>Sie haben zu viel Papier auf einmal zugeführt.</p> <ul style="list-style-type: none"> ➤ Das Schneidwerk läuft einige Sekunden rückwärts und schiebt das Papier heraus. • Drücken Sie gegebenenfalls noch die Reversiertaste „R“, um den Papierstapel zu entnehmen. • Halbieren Sie den Papierstapel. • Geben Sie das Papier nacheinander ein. <p>Hinweis: Diese Anzeige leuchtet auch, wenn der Motor überlastet wurde. Lassen Sie den Aktenvernichter in diesem Fall vor erneuter Inbetriebnahme 20 Minuten abkühlen.</p>
	Schnittgutbehälter voll	<ul style="list-style-type: none"> • Leeren Sie den Schnittgutbehälter. <p>Hinweis: Wenn Sie vor dem Entnehmen des Behälters die Reversiertaste kurzzeitig betätigen, wird ein Teil des Schnittgutes in das Schneidwerk zurückgezogen.</p>
	Behälter offen	<ul style="list-style-type: none"> • Setzen Sie den Schnittgutbehälter richtig in den Unterschrank ein.

7 Reinigung und Wartung



WARNUNG

Gefährliche Netzspannung!

Schalten Sie den Aktenvernichter aus und ziehen Sie den Netzstecker.

Die Reinigung darf nur mit einem weichen Tuch und einer milden Seifenwasserlösung erfolgen. Dabei darf kein Wasser in das Gerät eindringen.

Überprüfen Sie die Funktion des Behälterkontakts:



WARNUNG

Falls Sie Abweichungen von folgendem Funktionsablauf feststellen, schalten Sie den Aktenvernichter aus, ziehen Sie den Netzstecker und informieren Sie den Kundendienst.

informieren Sie den Kundendienst.

- Stecken Sie den Netzstecker und schalten Sie den Aktenvernichter ein.
- Führen Sie ein Blatt Papier zu und kippen Sie den Behälter heraus, während das Blatt eingezogen wird.
- Das Schneidwerk muss sofort abschalten und die Anzeige "Behälter offen" leuchten.
- Setzen Sie den Schnittgutbehälter wieder vollständig ein.
- Das Schneidwerk darf noch nicht wieder anlaufen.
- Ziehen Sie das Papier aus der Zuführöffnung. Die Lichtschranke muss frei sein.
- Schalten Sie die Maschine aus und erneut ein.
- Bei Papierzufuhr startet das Schneidwerk.



Ölen Sie das Schneidwerk bei nachlassender Schnittleistung, Geräuschentwicklung oder nach jedem Leeren

des Schnittgutbehälters (nur bei Partikelschnitt)



Verwenden Sie dazu nur HSM-Schneidblock-spezialöl:

- Spritzen Sie das Spezialöl durch die Papierzufuhr auf ganzer Breite auf die Schneidwellen.
- Lassen Sie das Schneidwerk ohne Papierzufuhr ca. 10 s im Permanent-Modus laufen.
- Papierstaub und Partikel werden gelöst.

Hinweis

Das Ölen des Schneidwerks verbessert die Schnittleistung auch bei Geräten mit Streifenschnitt.

8 Entsorgung / Recycling

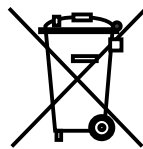

Elektrische und elektronische Altgeräte enthalten vielfach noch wertvolle Materialien, teils aber auch schädliche Stoffe, die für die

Funktion und Sicherheit notwendig waren. Bei falscher Entsorgung oder Handhabung können diese für die menschliche Gesundheit und die Umwelt gefährlich sein. Geben Sie Altgeräte nie in den Restmüll. Beachten Sie die aktuell geltenden Vorschriften und nutzen Sie Sammelstellen zur Rückgabe und Verwertung elektrischer und elektronischer Altgeräte. Führen Sie auch alle Verpackungsmaterialien einer umweltgerechten Entsorgung zu.

9 Technische Daten

Schnittart	Streifenschnitt		Partikelschnitt				
Schnittgröße (mm)	5,8	3,9	4,5 x 30	1,9 x 15	0,78 x 11	1 x 5	
Sicherheitsstufe DIN 32757 – 1	2	2	3	4	5	Level 6*	
Schnittleistung** (Blatt), DIN A4	70 g/m ²	28 - 30	22 - 24	17 - 19	11 - 13	7	5
	80 g/m ²	25 - 27	19 - 21	14 - 16	9 - 11	6	4
Gewicht	18 kg		20,5 kg				
Schnittgeschwindigkeit	65 mm/s						
Eingabebreite	240 mm						
Anschluss	230 V, 50 Hz		110 V - 120 V, 60 Hz		220 V, 60 Hz		
Leistung bei max. Blattzahl	500 W						
Betriebsart	Dauerbetrieb						
Umgebungsbedingungen im Betrieb: Temperatur relative Luftfeuchte Höhe über NN	-10 °C bis +25 °C max. 90 %, nicht kondensierend max. 2.000 m						
Maße B x T x H (mm)	395 x 317 x 605						
Volumen des Schnittgutbehälters	34 l						
Emissionsschalldruckpegel (im Leerlauf / unter Last)	56 dB (A) / 59 - 63 dB (A)						

* HSM-Spezifikation

** Die max. Anzahl der Blätter (DIN A4, 70 g/m² bzw. 80 g/m²), längs zugeführt, die in einem Durchgang zerschnitten werden. Die Ermittlung der angegebenen Leistungsdaten erfolgt mit neuem, geöltem Schneidwerk und kaltem Motor. Eine schwächere Netzspannung oder andere Netzfrequenz als angegeben, kann zu einer geringeren Blattleistung und zu erhöhten Laufgeräuschen führen. Je nach Struktur und Eigenschaften des Papiers und der Art der Eingabe kann die Blattleistung abweichen. Die Leistungsangaben in 80 g/m² sind rechnerisch ermittelte Werte.

EG-Konformitätserklärung

Der Hersteller **HSM GmbH + Co. KG**, Austraße 1 - 9, 88699 Frickingen / Germany erklärt hiermit, dass die nachstehend bezeichnete Maschine

Aktenvernichter **Securio B24**

aufgrund ihrer Konzeption und Bauart in der von uns in Verkehr gebrachten Ausführung den grundlegenden Sicherheits- und Gesundheitsanforderungen der nachfolgend aufgeführten EG-Richtlinien entspricht:

Niederspannungsrichtlinie 2006 / 95 / EG

EMV-Richtlinie 2004 / 108 / EG

Angewandte Normen und technische Spezifikationen:

- EN 55014-1:2006 + A1:2009
- EN 55014-2:1997 + A1:2001 + A2:2008
- EN 61000-3-2:2006 + A1:2009 + A2:2009
- EN 61000-3-3:2008
- EN 62233:2008
- EN 60950-1:2006 + A11:2009 + A1:2010
- EN 61000-4-2:1995 + A1:1998 + A2:2001
- EN 61000-4-4:2004
- EN 61000-4-5:2006
- EN 61000-4-6:2007 + Corr. August 2007
- EN 61000-4-11:2004

Frickingen, 05.11.2012

I.V. Hubert Kötzingler - Leiter Produktentwicklung Umwelttechnik

Eine Prüfung des Maschinentyps auf Übereinstimmung mit den Anforderungen der EG-Richtlinien erfolgte durch:
TÜV SÜD Product Service GmbH, Zertifizierstelle, Ridlerstrasse 65, 80339 München/Germany
Diese Prüfstelle ist zuständige Stelle im Sinne der EG-Richtlinien.

1 Proper use, warranty

Check the name plate on the back of the machine to find out the cutting width and mains voltage for your document shredder and observe the applicable instructions in the operating manual.

The shredder is designed for destroying paper. Depending on the cutting type, it can also handle small quantities of the following materials:

Shred width (mm)	3.9	5.8	1.9x15	4.5x30
Credit and charge cards	•	•	•	•
CDs	•	•		•

Its sturdy drive mechanism is not damaged by paper clips and staples. Only on machines with safety level HS Level 6 (1 x 5 mm) can the paper not contain staples or paper clips.

The warranty period for the document shredder is 2 years. There is a special warranty for the HSM solid steel cutting rollers in the document shredder, which is provided independently of the guarantee, and remains valid for the entire service life of the machine (HSM Lifetime Warranty). Exceptions to this are document shredders with security levels 5 and HS level 6. This warranty and guarantee exclude wear and damage caused by improper handling or actions taken by third parties.

Note: Document shredders with a particle cutting unit also come with an optional device for lubricating the cutting unit. Note the documentation enclosed for the oiler if your machine is equipped with one.

2 Safety instructions

Classification

Safety notice	Explanation
 WARNING	Failure to observe this warning can lead to serious or fatal injury.
Notice	Failure to observe this instruction can cause damage.



Before using the machine for the first time, read the operating manual, and keep it for later use and to pass on to any subsequent users. Observe all safety instructions on to the machine.



WARNING

Dangerous for children and others!



The machine may not be used by persons (including children under 14 years of age) with limited physical, sensory or mental capabilities or with a lack of experience and knowledge, unless they are supervised by a responsible person or are instructed by them on the use of the machine. Children must be supervised to ensure they do not play with the machine. Do not leave the document shredder switched on when it is unattended.



WARNING

Risk of injury!

Do not reach into the paper feed slot.



Risk of injury from being pulled in!



Keep long hair, loose articles of clothing, ties, scarves, jewellery, etc. away from feed opening. Material with the tendency to form loops, e.g. tapes, strapping material, etc. must not be shredded.



Danger of injury by splinters!

Feed CDs through the slot in the safety element only.



WARNING

Dangerous mains voltage!

Improper handling of the machine can lead to an electric shock.

- Before you insert the power plug, make sure that the voltage and frequency of your power supply comply with the information on the name plate.
- Make sure that the power plug is easily accessible.
- Make sure that no water gets into the shredder. Do not immerse the power cable or the power plug in water.
- Never touch the power plug with wet hands.
- Never pull the plug out of the socket using the power cable. Always pull out the plug directly.
- Only use the machine in a dry room indoors. Never operate the machine in damp rooms or in the rain.

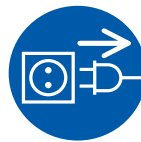

Check the machine and cable regularly for damage. Switch the shredder off if it is damaged or not working correctly or before relocating or cleaning it and disconnect it from the mains.

- Keep the machine, the plug and cable away from open fire and hot surfaces. The ventilation slots must not be blocked or covered and there must be at least 5 cm space between the shredder and any wall or furniture.



Service work may only be carried out by HSM Customer Service or by the service technicians of our contractual partners.

See page 92 for our customer service addresses.

Notice *Danger from improper use*

Only operate this machine in accordance with the instructions outlined in “Proper use”.

3 Machine components

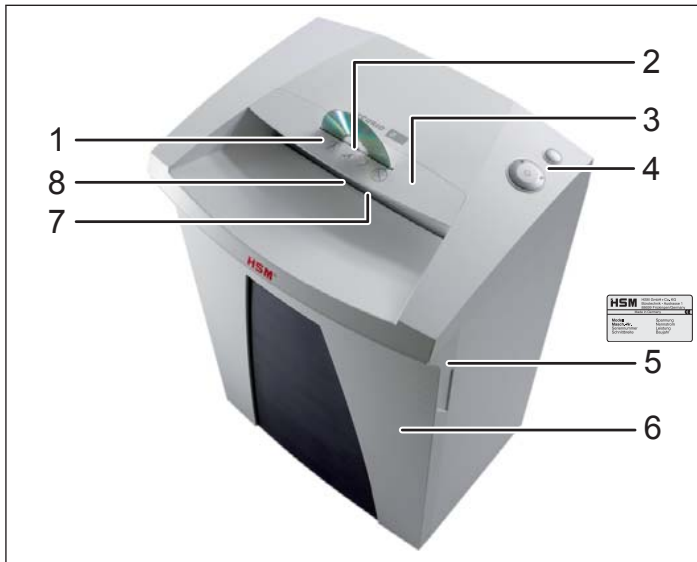

- 1 Safety instructions
- 2 Feed opening for CDs
- 3 Safety element / splinter protection
- 4 Operating and display unit
- 5 Name plate
- 6 Shredded material container
- 7 Feed opening for paper and credit cards
- 8 Light barrier

4 Scope of delivery

- Paper shredder, ready for connection, in carton packing
- 5 Bags for shredded material
- 1 CD bag for machines with cutting widths 3.9, 5.8 and 4.5x30 mm
- Special cutting block oil 50 ml (cross cut)
- Operating instructions

Accessories

- 10 waste bags, order no. 1.661.995.150
- Special cutting block oil 250 ml
order No.: 1.235.997.403

See page 92 for our customer service addresses.

Operating and display elements

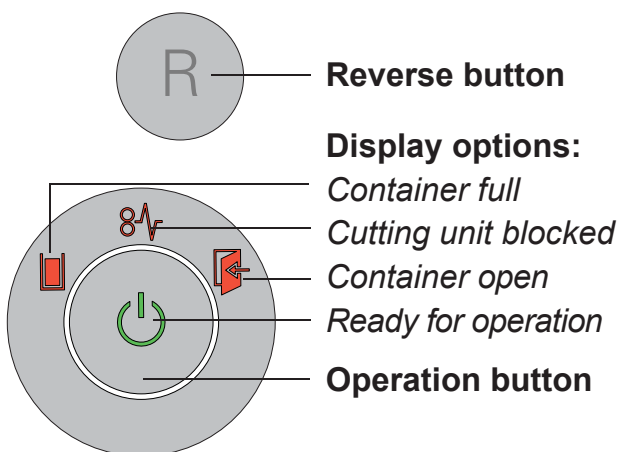

R — Reverse button

Display options:

- Container full*
- Cutting unit blocked*
- Container open*
- Ready for operation*
- Operation button**

5 Operation



WARNING

Before switching the machine on, make sure that you observe all safety instructions.

Switching on the shredder

- Connect the power plug of the machine into a properly installed socket.
- **Only US-version:** Set mains switch at rear of paper shredder to „I“.
- Press the operation button.
- The “Ready for operation” indicator lights up.

Shredding paper

- When you feed paper, the light barrier automatically starts the cutting unit.
- Two seconds after the light barrier in the paper feed opening is free again, the cutting unit is switched off automatically and the shredder switches to standby.

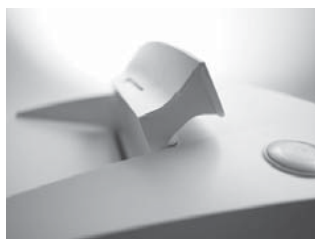

Note:

You can fold the safety element upwards to shred larger quantities of paper. This makes it easier to access the feed opening.

Shredding CDs

(only in cut size: 3.9 mm, 5.8 mm, 4.5x30 mm)

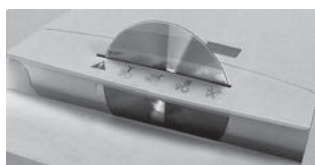

- Only feed the material into the insertion slot of the safety element (splinter protection).



Note:

To completely separate the materials shredded, you can insert the CD bag supplied.

Shredding credit cards

Feed the cards through the CD slot when the cut size is 3.9 mm, 5.8 mm and 4.5x30 mm. For other machines, use the opening for paper.

Switching off the shredder

- Press the operation button.
- The “Ready for operation” indicator goes out.
- **Only US-version:** Set mains switch at rear of paper shredder to „0“.

Other function modes

- **Permanent mode**

Application: Destroying large quantities of paper

Function: Cutting unit runs continuously. If no material is fed in within a period of 2 minutes, the cutting unit shuts down and the shredder switches to standby.

Start: Press the on/off button for at least 4 seconds.

To cancel: Press the on/off button.

- **Sleep mode**

Function: Two minutes after the last paper feed operation, all consumers that are not required are switched off automatically.

The “Ready for operation” indicator goes out briefly at regular intervals.



The shredder starts automatically when paper is fed in.

- **Automatic shutdown**

Function: If the shredder is not used for one hour, it shuts down completely and therefore does not consume any more electricity (at night, at the weekend).

Restart: Press the operation button.

6 Troubleshooting

Display	Problem	Measure
	Paper jam	<p>You have fed in too much paper.</p> <ul style="list-style-type: none"> ➤ The cutting unit runs in reverse for a few seconds and pushes the paper back out again. • If necessary, press the reverse button “R” to remove the stack of paper. • Take half the stack of paper. • Feed the paper in portions. <p>Note: This indicator lamp also lights up when the motor is overloaded. In this case, let the shredder cool down for 20 minutes before using it again.</p>
	Shredded material container full	<ul style="list-style-type: none"> • Empty the shredded material container. <p>Note: If you press the reverse button briefly before removing the container, part of the material is pulled back into the cutting apparatus.</p>
	Container open	<ul style="list-style-type: none"> • Insert the shredded material container correctly in the base cabinet.

7 Cleaning and maintenance



WARNING

Dangerous mains voltage!

Switch off the shredder and pull out the mains plug.

When cleaning only use a soft cloth and a mild soap-water solution. However, no water must enter the equipment.

Check that the container contact is working properly



WARNING

If the following procedure cannot be performed, switch off the document shredder, disconnect the mains plug and contact customer service.

- Insert the mains plug and switch on the shredder.
- Feed in a sheet of paper and tilt out the container while the paper is being drawn in.
 - The cutting unit must switch off immediately and the “container open” indicator must light up.
- Insert the shredded material container again fully.
 - The cutting unit must not yet restart.
- Pull the paper out of the feed opening. The light barrier must be clear.
- Switch off the machine and then switch back on.
 - The cutting unit starts when paper is fed in.



Oil the cutting unit when cutting performance decreases or the device becomes noisy, or every time you empty the waste

container (Cross cut only).



Only use HSM special lubricating oil for the cutting unit to do this:

- Spray the special cutting unit oil through the paper feed along the entire width of the cutting shafts.
- Let the cutting unit run in the permanent mode for about 10 seconds without any paper.
 - Paper dust and particles are shaken off.

Note

Oiling the cutting unit also improves the cutting performance of devices with strip cut.

8 Disposal / Recycling

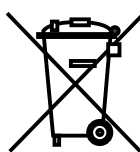

Electrical and electronic old devices contain a variety of valuable materials, but also hazardous substances which were required for function and safety. Incorrect disposal or handling can be dangerous to your health and the environment. Never dispose of old devices in the household waste. Observe the current applicable regulations and use the collection points for returning and recycling electric and electronic devices. Dispose of all the packaging materials also in an environmentally-responsible way.

9 Technical data

Cutting type	Strip cut		Cross cut				
Cut size (mm)	5.8	3.9	4.5 x 30	1.9 x 15	0.78 x 11	1 x 5	
Security level DIN 32757 - 1	2	2	3	4	5	Level 6*	
Cutting capacity** (sheets), A4	70 g/m ²	28 - 30	22 - 24	17 - 19	11 - 13	7	5
	80 g/m ²	25 - 27	19 - 21	14 - 16	9 - 11	6	4
Weight	18 kg		20.5 kg				
Cutting speed	65 mm/s						
Intake width	240 mm						
Power supply	230 V, 50 Hz		110 V - 120 V, 60 Hz		220 V, 60 Hz		
Power consumption with max. number of sheets	500 W						
Operating mode	Continuous operation						
Ambient conditions in operation: Temperature Relative humidity Height above sea-level (MSL)	-10 °C to +25 °C max. 90 %, without condensation max. 2,000 m						
Size W x D x H (mm)	395 x 317 x 605						
Shredded material container volume	34 l						
Sound pressure level emissions (Idle running/ load)	56 dB (A) / 59 - 63 dB (A)						

* HSM-specification

** The maximum number of sheets (DIN A4, 70 g/m² or 80 g/m²), fed lengthways, which can be cut in one cycle. The performance data is determined when the motor is cold and the cutting device is freshly oiled. A weaker mains voltage or a different mains frequency to the one specified could result in less sheet capacity and increased noise during operation. The sheet capacity can vary depending on the structure and properties of the paper and on the way it enters. The performance data in 80 g/m² is calculated.

EC Declaration of Conformity

The manufacturer **HSM GmbH + Co. KG**, Austraße 1 - 9, 88699 Frickingen / Germany hereby declares that the machine, referred to here as

document shredder **Securio B24**

corresponds to the health and safety requirements of the following EC directives listed below due to its conception and design of the version in which it was put into circulation by us:

Low voltage directive 2006 / 95 / EEC

EMC directive 2004 / 108 / EC

Applied standards and technical specifications:

- EN 55014-1:2006 + A1:2009
- EN 55014-2:1997 + A1:2001 + A2:2008
- EN 61000-3-2:2006 + A1:2009 + A2:2009
- EN 61000-3-3:2008
- EN 62233:2008
- EN 60950-1:2006 + A11:2009 + A1:2010
- EN 61000-4-2:1995 + A1:1998 + A2:2001
- EN 61000-4-4:2004
- EN 61000-4-5:2006
- EN 61000-4-6:2007 + Corr. August 2007
- EN 61000-4-11:2004

Frickingen, 05.11.2012

I.V. Hubert Kötzingler - Head of Environmental Engineering Product Development

The machine type was tested for compliance with the requirements of the EC directives by:
TÜV SÜD Product Service GmbH, Zertifizierstelle, Ridlerstrasse 65, 80339 München/Germany
This test centre is responsible according to the EC directives.

1 Utilisation conforme, garantie

Vérifiez sur la plaquette signalétique à l'arrière de l'appareil pour quelle largeur de coupe et quelle tension du secteur votre destructeur de documents est conçu et respectez les points correspondants de la notice d'utilisation.

Le destructeur de document est conçu pour la destruction de documents papier. Vous pouvez, selon le type de coupe, procéder à la destruction de petites quantités des matériaux suivants:

Taille de coupe (mm)	3,9	5,8	1,9x15	4,5x30
Cartes de crédit	•	•	•	•
CDs	•	•		•

Le mécanisme de coupe, robuste, résiste aux agrafes et aux trombones. La seule exception concerne les machines ayant le degré de sécurité HS Level 6 (1 x 5 mm) : les agrafes et les trombones sont à retirer impérativement des documents.

La durée de garantie du destructeur de documents est de 2 ans. HSM accorde une garantie spéciale (HSM Lifetime Warranty), indépendante de la garantie, sur les cylindres de coupe en acier fabriqués d'une seule pièce des destructeurs de documents, pendant toute la durée de vie de l'appareil. Les destructeurs de documents à degré de sécurité 5 et HS Level 6 en sont exclus. L'usure ou les dommages causés par toute utilisation impropre, ou par des interventions d'un tiers ne sont ni couverts par la responsabilité du fabricant, ni par la prestation de garantie.

Remarque : Les destructeurs de documents à dispositif de coupe en particules sont proposés en option avec un appareil permettant la lubrification automatique du dispositif de coupe. Respectez la documentation fournie avec l'huileur si votre machine en est équipée.

2 Recommandations de sécurité

Classification

Notice de sécurité	Explication
 AVERTISSEMENT	Le non-respect de l'avertissement peut entraîner des blessures graves ou la mort.
Attention	Le non-respect de la consigne peut entraîner des dommages corporels.



Lisez la notice d'utilisation de la machine avant de la mettre en service ; conservez celle-ci pour une exploitation ultérieure et transmettez cette notice aux utilisateurs ultérieurs. Tenir compte de toutes les recommandations de sécurité se trouvant sur le destructeur!



AVERTISSEMENT

Dangers pour les enfants et pour d'autres personnes !

La machine ne doit pas être utilisée par des personnes (y compris les enfants de moins de 14 ans) ayant des capacités physiques, sensorielles ou intellectuelles limitées, ou encore manquant de l'expérience et/ou des connaissances requises, à moins qu'elles ne soient surveillées par une personne responsable de leur sécurité ou n'aient reçu des instructions d'utilisation de l'appareil. Les enfants doivent être surveillés afin de s'assurer qu'ils ne jouent pas avec l'appareil. Ne laissez pas le destructeur de documents allumé sans surveillance.

**AVERTISSEMENT*****Danger de blessure.***

Ne jamais passer la main, les doigts ou un objet étranger dans la fente de l'ouverture d'insertion du papier.

***Danger de blessure par attraction.***

Ne pas approcher l'ouverture d'insertion du papier avec des cheveux longs, des vêtements larges, des cravates, des écharpes, des bracelets, des colliers, etc. Ne pas détruire les objets ayant tendance à s'entortiller, bandes, matériel de ligaturage etc.

***Danger de blessure par éclats !***

Pour insérer les CD, utilisez uniquement la fente de l'élément de sécurité.

**AVERTISSEMENT*****Dangers résultant de la tension du secteur !***

Une mauvaise utilisation de la machine peut entraîner une électrocution.

- Vérifiez avant de brancher la prise secteur que la tension et la fréquence de votre réseau électrique correspondent aux indications de la plaque signalétique.
- Assurez-vous que la prise secteur est accessible.
- Evitez que de l'eau pénètre dans le destructeur de documents. Ne plongez ni les câbles secteur ni la fiche secteur dans l'eau.
- Ne touchez jamais la fiche secteur lorsque vous avez les mains mouillées.
- Ne tirez jamais sur le câble pour débrancher la fiche de la prise secteur, tenez toujours la fiche.
- Utilisez l'appareil uniquement à l'intérieur, dans des pièces sans humidité. Ne l'utilisez jamais dans des pièces humides ou sous la pluie.

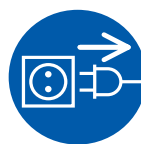

Vérifiez régulièrement que l'appareil et les câbles ne présentent aucun dommage. Eteignez le destructeur de documents en cas

de détérioration ou de dysfonctionnement, ainsi qu'avant un changement de place ou un nettoyage, et débranchez la prise secteur.

- Gardez l'appareil, la fiche secteur et le câble secteur éloigné de tout feu et de surfaces chaudes. Veillez à ce que rien n'obstrue les fentes d'aération et à ce que l'appareil respecte une distance minimum de 5 cm du mur ou des meubles.



Les travaux d'entretien ne peuvent être réalisés que par le service après-vente HSM et les techniciens de maintenance de nos partenaires contractuels.

Pour les adresses du service clientèle, voir page 92.

Attention Danger résultant d'une utilisation non conforme

Utilisez la machine uniquement selon les consignes du chapitre « utilisation conforme ».

3 Vue générale

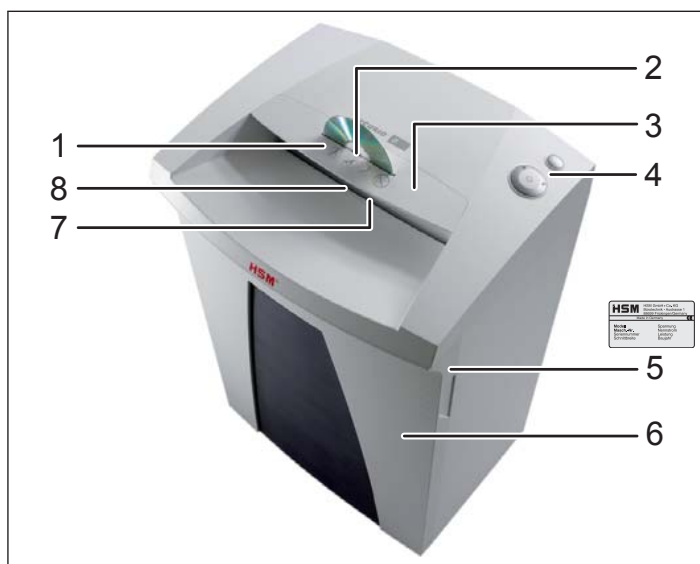

- 1 Recommandations de sécurité
- 2 Ouverture d'alimentation spéciale pour cédéroms
- 3 Dispositif de sécurité/protection contre les projections
- 4 Unité de commande et d'affichage
- 5 Plaque signalétique
- 6 Collecteur
- 7 Ouverture d'alimentation pour papier et cartes de crédit
- 8 Cellule photoélectrique

Éléments de commande et d'affichage

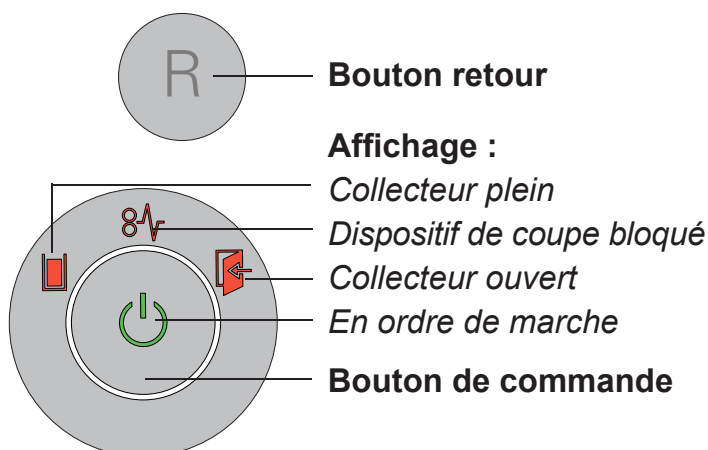

4 Ampleur de la livraison

- Destructeur de documents en ordre de marche emballé dans un carton
- 5 sacs pour découpures
- 1 sac pour CD pour les machines à largeur de coupe 3,9, 5,8 et 4,5x30 mm
- Coupe croisée : 1 bouteille d'huile spéciale pour le bloc de découpage 50 ml
- Notice d'utilisation

Accessoires

- 10 sacs à particules
n° de commande 1.661.995.150
- Huile spéciale pour bloc de coupe (250 ml), n° de commande 1.235.997.403

Pour les adresses du service clientèle, voir page 92.

5 Manipulation



AVERTISSEMENT

Avant de mettre la machine en marche, assurez-vous que toutes les consignes de sécurité ont été respectées.

Mise en marche

- Branchez la fiche secteur de la machine dans une prise secteur d'installation conforme.
- Appuyez sur le bouton de commande.
- Le voyant « en ordre de marche » s'allume.

Destruction de documents

- La cellule photoélectrique lance automatiquement le dispositif de coupe lors de l'introduction de documents.
- 2 s après que la cellule photoélectrique de l'ouverture d'introduction de papier est de nouveau libre, le dispositif de coupe se met automatiquement à l'arrêt et le destructeur de documents se met en veille.

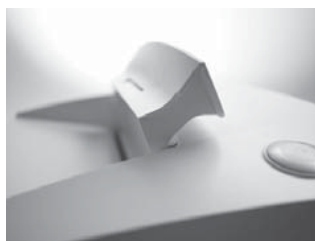

Remarque:

Lorsque vous détruisez d'importantes quantités de papier, vous pouvez rabattre l'élément de sécurité vers le haut.

L'ouverture d'alimentation est ainsi plus facilement accessible.

Destruction de CDs

(largeur de coupe de 3,9 mm, 5,8 mm, 4,5x30 mm)

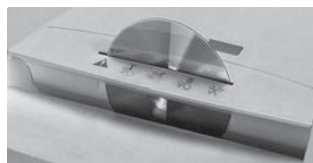

- Introduisez le matériel uniquement par la fente du dispositif de sécurité (protection contre les projections).



Remarque:

Afin de trier les différentes sortes de matériaux détruits, vous pouvez utiliser le sac pour CD fourni à la livraison.

Destruction des cartes de crédit

Pour les tailles de coupe 3,9 mm, 5,8 mm, 4,5x30 mm, introduisez les cartes dans la fente pour CD. Pour les autres machines, introduisez-les dans l'alimentation papier.

Mise hors circuit

- Appuyez sur le bouton de commande.
- Le voyant « en ordre de marche » s'éteint.

Autres modes de fonctionnement

• Mode permanent

Utilisation : Destruction de grandes quantités de papier

Fonction : Le dispositif de coupe fonctionne en continu.

Si aucun matériau n'est introduit après 2 minutes, le dispositif de coupe se met à l'arrêt et le destructeur de documents se met en veille.

Démarrage : Appuyez sur la touche Marche/Arrêt pendant au moins 4 secondes.

Annulation prématurée : Appuyez sur la touche Marche/Arrêt.

• Mode sommeil (Sleep-down)

Fonction : Tous les consommateurs de courant inutiles sont automatiquement mis à l'arrêt 2 minutes après la dernière introduction de documents.



L'affichage « en ordre de marche » s'éteint brièvement à intervalles réguliers. Le destructeur de documents fonctionne de manière autonome lors de l'introduction de documents.

• Désactivation automatique

Fonction : Si le destructeur de documents n'a pas été utilisé pendant 1 heure, il est complètement désactivé et ne consomme donc plus de courant (la nuit, le week-end).

Remise en service : Appuyez sur le bouton de commande.

6 Elimination de défauts

Affichage	Panne	Elimination des pannes
	Bourrage papier	<p>Vous avez introduit trop de papier à la fois.</p> <ul style="list-style-type: none"> ➤ Le dispositif de coupe fonctionne en sens inverse pendant quelques secondes, puis expulse le papier. • Appuyez si nécessaire sur le bouton retour « R » pour enlever la pile de papier. • Retirez la moitié de la pile de papier. • Introduisez les documents les uns après les autres. <p>Remarque : Ce voyant s'allume aussi quand le moteur a été surchargé. Dans ce cas, laissez refroidir le destructeur de documents pendant 20 minutes avant de le remettre à nouveau en service.</p>
	Collecteur plein	<ul style="list-style-type: none"> • Videz le collecteur. <p>Remarque : Si vous appuyez brièvement sur le bouton retour avant le retrait du conteneur, une partie du matériel découpé est ramenée dans le dispositif de coupe.</p>
	Collecteur ouvert	<ul style="list-style-type: none"> • Positionnez correctement le collecteur dans le compartiment inférieur.

7 Entretien et maintenance



AVERTISSEMENT

Dangers résultant de la tension du secteur !

Mettre le destructeur de documents à l'arrêt, débrancher la prise secteur.

Ne nettoyer l'appareil qu'au moyen d'un chiffon doux et d'eau savonneuse non corrosive. Veiller à ce que l'eau ne pénètre pas dans l'appareil.

Vérifiez le fonctionnement du contact du conteneur



AVERTISSEMENT

Si vous constatez des écarts par rapport au fonctionnement suivant, éteignez le destructeur de documents, débranchez la prise et contactez le service après-vente.

documents, débranchez la prise et contactez le service après-vente.

- Branchez la prise secteur et allumez le destructeur de documents.
- Insérez une feuille de papier et faites basculer le conteneur vers l'extérieur pendant que la feuille est happée.
- Le dispositif de coupe doit aussitôt s'éteindre et l'affichage « Conteneur ouvert » doit s'allumer.
- Remettez le conteneur en place.
- Le dispositif de coupe ne doit pas encore se remettre en marche.
- Retirez le papier de l'ouverture d'alimentation. La cellule photoélectrique doit être libre.
- Eteignez la machine et rallumez-la.
- Si vous insérez du papier, le dispositif de coupe se met en marche.



Huilez le dispositif de coupe en cas de diminution du rendement de coupe, d'apparition de bruits ou à chaque fois

que vous videz le collecteur (Coupe croisée)



Nur Hersteller-Öl verwenden!
Exclusive use with manufacturer oil!

Utilisez uniquement de l'huile spéciale pour bloc de coupe HSM :

- Vaporisez l'huile spéciale sur toute la largeur des cylindres de coupe par l'alimentation papier.
- Laissez le dispositif de coupe fonctionner sans papier pendant env. 10 s en mode permanent.
- Poussière de papier et particules sont ainsi éliminées.

Remarque

La lubrification du dispositif de coupe améliore aussi le rendement de coupe des appareils à coupe en bandes.

8 Traitement des déchets / recyclage

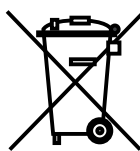

Les anciens appareils électriques et électroniques contiennent de nombreux matériaux précieux, mais aussi des substances nocives qui étaient nécessaires au fonctionnement et à la sécurité.

En cas de manipulation ou d'élimination incorrectes, ces substances peuvent être dangereuses pour la santé et l'environnement. Ne jetez jamais les anciens appareils avec les ordures ménagères. Respectez les directives actuelles en vigueur et apportez vos anciens appareils électriques et électroniques aux points de collecte afin qu'ils puissent être recyclés. Veillez également à ce que les matériaux d'emballage soient traités et recyclés dans le respect de l'environnement.

9 Caractéristiques techniques

Type de coupe	Coupe en bandes		Coupe en particules				
Largeur de coupe (mm)	5,8	3,9	4,5 x 30	1,9 x 15	0,78 x 11	1 x 5	
Degré de sécurité DIN 32757 – 1	2	2	3	4	5	Level 6*	
Rendement de coupe** (feuille), DIN A4	70 g/m ² 80 g/m ²	28 - 30 25 - 27	22 - 24 19 - 21	17 - 19 14 - 16	11 - 13 9 - 11	7 6	5 4
Poids	18 kg		20,5 kg				
Vitesse de coupe	65 mm/s						
Largeur d'introduction	240 mm						
Branchement	230 V, 50 Hz		110 V - 120 V, 60 Hz		220 V, 60 Hz		
Puissance consommée avec nbre max. de feuilles	500 W						
Mode de fonctionnement	Fonctionnement permanent						
Conditions ambiantes d'utilisation : Température Humidité relative de l'air Hauteur au-dessus NN	-10 °C à +25 °C max. 90 %, sans condensation max. 2 000 m						
Dimensions L x P x H (mm)	395 x 317 x 605						
Volume du collecteur	34 l						
Niveau sonore (Marche à vide / charge)	56 dB (A) / 59 - 63 dB (A)						

* HSM-spécification

** Nombre de feuilles max. (format A4, 70 g/m² ou 80 g/m²), introduites en longueur, qui sont déchiquetées en un passage. La mesure des données de rendement s'effectue avec un bloc de coupe neuf, huilé et moteur à froid. Une tension inférieure du secteur ou une autre fréquence du secteur que celles indiquées peuvent entraîner une diminution de la puissance de coupe et une augmentation du bruit pendant le fonctionnement. Selon la structure et les propriétés du papier et selon la manière d'introduire les feuilles, la puissance peut varier. Les indications de puissance en 80 g/m² sont des valeurs obtenues par calcul.

Déclaration de conformité CE

Le fabricant **HSM GmbH + Co. KG**, Austraße 1 - 9, 88699 Frickingen / Germany déclare par la présente que la machine ci-dessous désignée par destructeur de documents **Securio B24** répond, de par la conception et la structure du modèle commercialisé par nous, aux exigences essentielles de sécurité et de santé des directives CE ci-dessous :

Directive basse tension 2006 / 95 / CE

Directive CEM 2004 / 108 / CE

Normes appliquées et spécifications techniques :

- EN 55014-1:2006 + A1:2009
- EN 55014-2:1997 + A1:2001 + A2:2008
- EN 61000-3-2:2006 + A1:2009 + A2:2009
- EN 61000-3-3:2008
- EN 62233:2008
- EN 60950-1:2006 + A11:2009 + A1:2010
- EN 61000-4-2:1995 + A1:1998 + A2:2001
- EN 61000-4-4:2004
- EN 61000-4-5:2006
- EN 61000-4-6:2007 + Corr. August 2007
- EN 61000-4-11:2004

Frickingen, 05.11.2012

I.V. Hubert Kötzing - Directeur du développement des produits Technologies pour l'environnement

Organisme de contrôle de conformité du modèle aux directives européennes :

TÜV SÜD Product Service GmbH, Zertifizierstelle, Ridlerstrasse 65, 80339 München/Germany

Cet organisme de contrôle est compétent en application des directives européennes.

1 Norme d'uso, garanzia

Controllare sulla targhetta posta sul lato posteriore dell'apparecchio la larghezza di taglio e la tensione di rete indicate per il distruggidocumenti e osservare le relative istruzioni riportate nel manuale d'uso.

Il distruggidocumenti è concepito per la distruzione della carta. In base al tipo di taglio è possibile inoltre distruggere piccole quantità dei seguenti materiali:

Grandezza di taglio (mm)	3,9	5,8	1,9x15	4,5x30
Carte di credito	•	•	•	•
CD	•	•		•

Il robusto utensile da taglio può ridurre in frammenti senza problemi anche punti metallici e graffette. Solamente con macchine del livello di sicurezza dati HS Level 6 (1x5 mm) la carta non deve contenere punti metallici e graffette.

I distruggidocumenti sono coperti da garanzia per 2 anni. Per gli alberi da taglio completamente in acciaio dei distruggidocumenti è valida una garanzia indipendente dalla garanzia principale riferita all'intera vita utile dell'apparecchio (HSM Lifetime Warranty). Dalla presente garanzia sono esclusi i distruggidocumenti con livello di sicurezza 5 e livello di sicurezza HS Level 6. Usura, danni derivanti da un uso non corretto o interventi da parte di terzi non sono né coperti da garanzia, né in garanzia.

Avvertenza: I distruggidocumenti dotati di utensile da taglio in particelle vengono offerti come opzione anche con un apparecchio per la lubrificazione automatica dell'utensile da taglio. Osservare la documentazione in allegato dell'ingrassatore nel caso la vostra macchina ne sia dotata.

2 Avvertenze per la sicurezza

Classificazione

Avvertenza per la sicurezza	Osservazioni
 AVVERTENZA	L'inosservanza di questa avvertenza può comportare danni per l'incolumità e la vita delle persone.
Attenzione	L'inosservanza di questo avviso può comportare danni materiali.



Prima della messa in funzione della macchina, leggere le istruzioni per l'uso, conservarle per poterle consultare in seguito e consegnarle agli altri utenti. Osservare tutte le avvertenze per la sicurezza applicate sul distruggidocumenti!



AVVERTENZA

Pericoli per bambini e altre persone!



La macchina non deve essere utilizzata da persone (compresi bambini sotto i 14 anni) con ridotte capacità fisiche, sensoriali o mentali oppure prive della necessaria esperienza e/o competenza, a meno che esse non siano sotto la supervisione di una persona responsabile per la loro sicurezza o abbiano ricevuto da questa disposizioni sull'uso dell'apparecchio. Controllare sempre che i bambini non giochino con l'apparecchio. Non lasciare mai il distruggidocumenti incustodito mentre è ancora acceso.

**AVVERTENZA****Pericolo di lesioni.**

Non intervenire mai nella feritoia dell'alimentazione della carta.

**Pericolo di lesioni da trascinamento!**

In prossimità dell'apertura dell'alimentazione della carta è indispensabile prendere le dovute precauzioni affinché capelli sciolti, lembi di vestiario, cravatte, sciarpe, collane, braccialetti ecc. non vengano agganciati. Non distruggere materiali che tendono ad avvolgersi, quali nastri, corde, film in plastica ecc.

**Pericolo di lesioni dovuto a schegge.**

Per la distruzione di CD e carte di credito rigide impiegare occhiali di protezione.

**AVVERTENZA****Tensione di rete pericolosa!**

L'uso improprio della macchina può causare scosse elettriche.

- Prima di inserire la spina di rete, assicurarsi che i dati della tensione e della frequenza della vostra rete elettrica coincidano con quelli indicati sulla targhetta.
- Assicurarsi che la spina di rete sia facilmente accessibile.
- Evitare penetrazioni d'acqua nel distruggidocumenti. Non immergere mai il cavo e la spina di rete in acqua.
- Non toccare mai la spina di rete con le mani umide.
- Staccare sempre la spina di rete dalla presa afferrando la stessa e mai tirando il cavo di alimentazione.
- Utilizzare l'apparecchio esclusivamente in ambienti interni asciutti. Non azionarlo mai in ambienti umidi o sotto la pioggia.

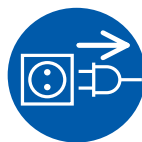

Controllare regolarmente che apparecchio e cavo non siano danneggiati. Spegnerne il distruggidocumenti se danneggiato o se

non funziona correttamente, nonché in caso di cambio di posto o durante la pulizia, ed estrarre la spina di rete.

- Tenere l'apparecchio, la spina di rete e il cavo di rete lontani da fiamme libere e superfici incandescenti. Le feritoie di ventilazione non devono essere coperte e deve essere mantenuta una distanza min di 5 cm dalla parete o da mobili.



I lavori di assistenza devono essere eseguiti unicamente dal servizio di assistenza clienti HSM e dai tecnici del servizio di assistenza dei nostri partner autorizzati.

Per gli indirizzi di servizio assistenza clienti, vedere pagina 92.

Attenzione**Pericolo derivante da uso improprio**

Utilizzare la macchina solo in modo conforme ai dati forniti al capitolo "Norme d'uso".

3 Panoramica

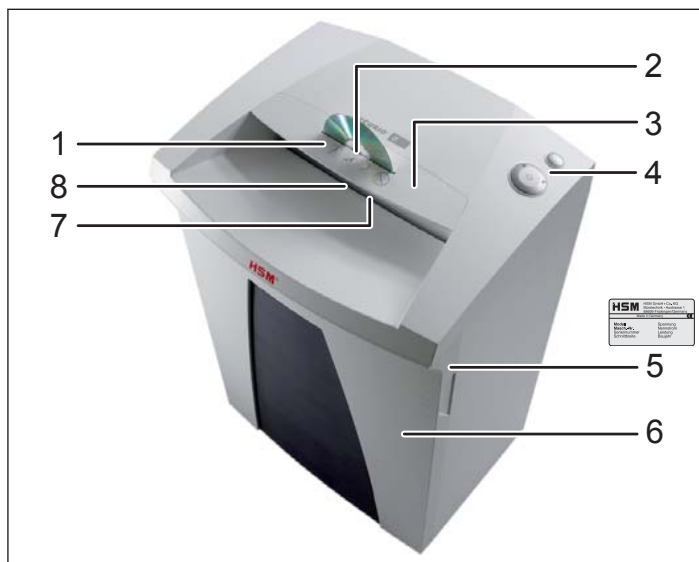

- 1 Avvertenze per la sicurezza
- 2 Apertura di alimentazione per CD
- 3 Elemento di sicurezza / protezione contro le schegge
- 4 Unità di comando e visualizzazione
- 5 Targhetta
- 6 Contenitore per materiali di taglio
- 7 Apertura di alimentazione solamente per carta e carte di credito
- 8 Fotocellula

Elementi di comando e visualizzazione

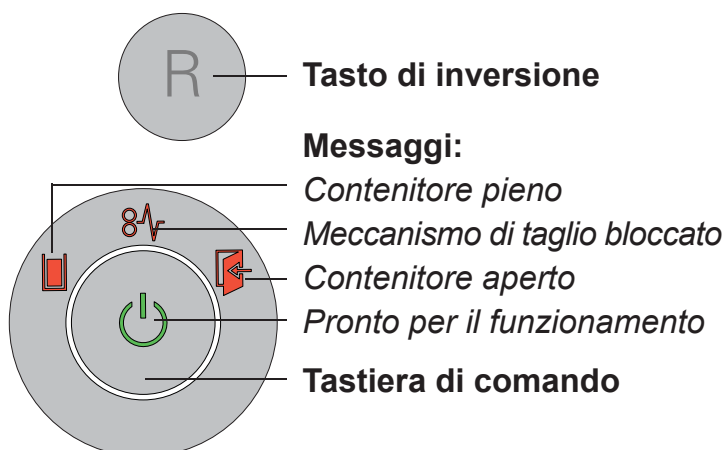

4 Fornitura

- Apparecchio pronto all'uso, imballato in cartone
- 5 sacchi di raccolta
- 1 sacchetto per CD per macchine con larghezza di taglio di 3,9, 5,8 e 4,5x30 mm
- Per macchine con taglio a frammenti: 1 bottiglia di olio speciale da taglio (50 ml)
- Manuale operativo

Accessori

- 10 sacchetti per il materiale sminuzzato
N. ordine 1.661.995.150
- Olio speciale per il blocco di taglio (250 ml)
N. ordine 1.235.997.403

Per gli indirizzi di servizio assistenza clienti vedere pagina 92.

5 Messa in esercizio



AVVERTENZA

Prima di accendere la macchina, assicurarsi di aver prestato attenzione a tutte le avvertenze per la sicurezza.

Accensione del distruggidocumenti

- Inserire la spina di rete della macchina in una presa correttamente installata.
- Premere la tastiera di comando.
- Il messaggio "Pronto per il funzionamento" è acceso.

Distruzione della carta

- Quando si introduce la carta, la fotocellula del meccanismo di taglio si avvia automaticamente.
- 2 secondi dopo che la fotocellula è di nuovo libera nell'apertura dell'alimentazione della carta, il meccanismo di taglio viene spento automaticamente e il distruggidocumenti passa alla modalità Pronto per il funzionamento.



Nota:

Per la distruzione di maggiori quantità di carta, ribaltare l'elemento di sicurezza verso l'alto. In conseguenza di ciò l'apertura di alimentazione diviene più facilmente accessibile.

Distruzione di CD

(dimensione di taglio 3,9 mm, 5,8 mm, 4,5x30 mm)

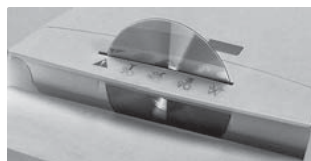

- Inserire il materiale solo attraverso la fessura di inserimento dell'elemento di sicurezza (protezione contro le schegge).



Nota:

Per una separazione differenziata del materiale sminuzzato, è possibile inserire il sacchetto per CD compreso nella fornitura.

Distruzione di carte di credito

In caso di dimensioni di taglio di 3,9 mm, 5,8 mm, 4,5x30 mm, inserire le carte attraverso la fessura per CD. In caso di altre macchine, immetterle nell'alimentazione della carta.

Spegnimento del distruggidocumenti

- Premere la tastiera di comando.
- Il messaggio "Pronto per il funzionamento" si spegne.

Ulteriori modalità di funzionamento

• Modalità permanente

Impiego: distruzione di grandi quantità di carta

Funzione: il meccanismo di taglio procede ininterrottamente.

Se per 2 minuti non viene alimentato materiale, il meccanismo di taglio si spegne e il distruggidocumenti diviene pronto per il funzionamento.

Avvio: premere il tasto On/Off per almeno 4 secondi.

Interruzione anticipata: premere il tasto On/Off.

• Modalità spegnimento (Sleep-down)

Funzione: 2 minuti dopo l'ultimo inserimento della carta, tutte le utenze non necessarie vengono spente automaticamente.

Il messaggio „Pronto per il funzionamento” si spegne brevemente ad intervalli regolari.



Durante l'alimentazione della carta il distruggidocumenti comincia ad avviarsi automaticamente.

• Spegnimento automatico

Funzione: se il distruggidocumenti non è stato utilizzato per 1 ora, esso si spegne completamente e in questo modo non consuma più corrente (di notte, durante il fine settimana).

Rimessa in funzione: premere la tastiera di comando.

6 Eliminazione dei disturbi

Indicazione	Disturbo	Eliminazione dei disturbi
	Blocco carta	<p>È stata introdotta troppa carta in una volta sola.</p> <ul style="list-style-type: none"> ➤ Il meccanismo di taglio indietreggia per alcuni secondi e spinge fuori la carta. • Per rimuovere la pila di carta, premere eventualmente anche il tasto di inversione “R”. • Dimezzare la pila di carta. • Immettere la carta in successione. <p>Nota Questo messaggio appare anche quando il motore è stato sovraccaricato. Prima di una nuova messa in funzione, fare raffreddare di nuovo il distruggidocumenti in questo caso per 20 minuti.</p>
	Contenitore per materiali di taglio pieno	<ul style="list-style-type: none"> • Svuotare il contenitore per materiali di taglio. <p>Nota Se prima dell'asportazione del contenitore viene premuto brevemente il tasto di inversione, una parte del materiale di taglio viene riportato nel meccanismo di taglio.</p>
	Apertura del contenitore	<ul style="list-style-type: none"> • Posizionare il contenitore per materiali di taglio nell'armadio inferiore correttamente.

7 Pulizia e cura



AVVERTENZA

Tensione di rete pericolosa!

Spegnere il distruggidocumenti ed estrarre la spina di rete.

La pulizia deve essere effettuata soltanto con un panno morbido e una soluzione delicata di acqua saponata. Durante questa operazione non deve penetrare acqua nell'apparecchio.

Controllare il funzionamento del contatto del contenitore



AVVERTENZA

Se si rilevano discordanze rispetto al seguente svolgimento del funzionamento, spegnere il distruggidocumenti, estrarre la spina di alimentazione e informare il servizio clienti.

- Inserire la spina di alimentazione e accendere il distruggidocumenti.
- Introdurre un foglio di carta e ribaltare il contenitore mentre il foglio viene inserito.
- Il meccanismo di taglio deve essere immediatamente disattivato e si deve accendere la visualizzazione "contenitore aperto".
- Reinscrivere completamente il contenitore per materiali di taglio.
- Il meccanismo di taglio non deve essere riavviato.
- Estrarre la carta dall'apertura di alimentazione. La fotocellula non deve essere coperta.
- Spegnere e accendere nuovamente la macchina.
- Quando si introduce la carta il meccanismo di taglio si avvia.



Applicare uno strato d'olio al meccanismo di taglio in caso di riduzione delle prestazioni di taglio oppure dopo ogni svuotamento

del contenitore per materiali di taglio (solo per particelle):



A tal fine utilizzare solo olio speciale per il blocco di taglio di HSM:

- Spruzzare l'olio speciale attraverso l'alimentazione della carta su tutta la lunghezza degli alberi da taglio.
- Far scorrere l'utensile da taglio senza inserire la carta per ca. 10 sec. nella modalità permanente.
- La polvere e le particelle di carta si staccano.

Nota

L'applicazione di uno strato d'olio al meccanismo di taglio migliora le prestazioni di taglio anche in apparecchi con taglio a strisce.

8 Smaltimento / Riciclaggio

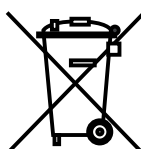

Gli apparecchi elettrici ed elettronici usati contengono ancora una molteplicità di materiali preziosi, ma in parte anche sostanze nocive che erano necessarie al funzionamento e alla sicurezza dell'apparecchio. Se queste sostanze vengono smaltite o impiegate in modo non conforme potrebbero rappresentare un pericolo per la salute dell'uomo e l'ambiente. Non gettare mai gli apparecchi usati nei rifiuti generici. Osservare le disposizioni attualmente vigenti e utilizzare centri di raccolta per la restituzione e il riciclaggio degli apparecchi elettrici ed elettronici usati. Smaltire anche tutti i materiali da imballaggio conformemente alle norme di protezione dell'ambiente.

9 Dati tecnici

Tipo di taglio	Taglio a strisce		Taglio a frammenti				
Dimensioni di taglio (mm)	5,8	3,9	4,5 x 30	1,9 x 15	0,78 x 11	1 x 5	
Classe di sicurezza DIN 32757 – 1	2	2	3	4	5	Level 6*	
Prestazioni di taglio** (foglio)	70 g/m ²	28 - 30	22 - 24	17 - 19	11 - 13	7	5
DIN A4	80 g/m ²	25 - 27	19 - 21	14 - 16	9 - 11	6	4
Peso	18 kg		20,5 kg				
Velocità di taglio	65 mm/s						
Larghezza per l'immissione	240 mm						
Collegamento	230 V, 50 Hz		110 V - 120 V, 60 Hz		220 V, 60 Hz		
Potenza assorbita con numero di fogli max	500 W						
Modalità di funzionamento	Funzionamento continuo						
Condizioni ambientali in funzionamento: temperatura umidità dell'aria relativa Altezza sopra il l.d.m	da -10 °C a +25 °C max 90 %, senza condensa max 2000 m						
Dimensioni L x P x A (mm)	395 x 317 x 605						
Volume del contenitore per materiali di taglio	34 l						
Livello di pressione acustica di emissione (corsa a vuoto / carico)	56 dB (A) / 59 - 63 dB (A)						

* Specifiche HSM

** Il numero massimo di fogli (DIN A4, 70 g/m² e 80 g/m²), introdotti longitudinalmente, che vengono tagliati in un unico passaggio. I risultati di capacità indicati vengono calcolati utilizzando un utensile da taglio nuovo e lubrificato e un motore freddo. Una tensione di rete più debole o una frequenza di rete diversa da quella indicata possono determinare una riduzione della capacità di taglio e un aumento del suono di scorrimento. La capacità di taglio può variare a seconda della struttura e delle caratteristiche della carta e dal tipo di immissione. I risultati di capacità in 80 g/m² sono valori calcolati.

Dichiarazione di Conformità CEE

Il produttore **HSM GmbH + Co. KG**, Austraße 1 - 9, 88699 Frickingen / Germany con la presente dichiara che la macchina menzionata in alto

distruggidocumenti **Securio B24**

sulla base della sua concezione e struttura nella versione messa sul mercato dalla nostra ditta soddisfa i requisiti di sicurezza e sulla salute delle direttive CE elencate qui di seguito:

Direttiva sulla bassa tensione 2006 / 95 / CE

direttiva sulla compatibilità elettromagnetica 2004 / 108 / CE

Norme e specifiche tecniche applicate:

- EN 55014-1:2006 + A1:2009
- EN 55014-2:1997 + A1:2001 + A2:2008
- EN 61000-3-2:2006 + A1:2009 + A2:2009
- EN 61000-3-3:2008
- EN 62233:2008
- EN 60950-1:2006 + A11:2009 + A1:2010
- EN 61000-4-2:1995 + A1:1998 + A2:2001
- EN 61000-4-4:2004
- EN 61000-4-5:2006
- EN 61000-4-6:2007 + Corr. August 2007
- EN 61000-4-11:2004

Frickingen, 05.11.2012

I.V. Hubert Kötzinger - Direttore Sviluppo Tecnologia ambientale

La conformità del modello della macchina ai requisiti delle Direttive CE è stata verificata da:
TÜV SÜD Product Service GmbH, Zertifizierstelle, Ridlerstrasse 65, 80339 München/Germany
Questa agenzia di controllo è competente ai sensi delle Direttive CE.

1 Uso conforme al previsto, garantía

Consulte en la placa de características situada en la parte trasera del aparato para qué anchura de corte y tensión de red está diseñada su destructora de documentos y lea los puntos correspondientes de las instrucciones de servicio

La destructora de documentos está concebida para destruir papel. Según sea el tipo de corte, se podrán además destruir pequeñas cantidades de los siguientes materiales:

Ancho de corte (mm)	3,9	5,8	1,9x15	4,5x30
Tarjetas de crédito	•	•	•	•
CDs	•	•		•

El robusto mecanismo de corte es insensible a las grapas y a los clips. Únicamente con máquinas del nivel de seguridad HS Level 6 (1 x 5 mm) el papel no puede tener grapas ni clips.

El período de garantía para la destructora de documentos es de 2 años. Sobre los cilindros de corte de acero macizo de las destructoras de documentos HSM se aplica una garantía durante toda la vida útil del aparato (HSM Lifetime Warranty). Aquí se exceptúan las destructoras de documentos con nivel de seguridad 5 y HS Level 6. La garantía no cubre el desgaste ni los daños ocasionados por un uso inapropiado o por la intervención de terceras personas.

Nota: Las destructoras de documentos con mecanismo de corte en partículas se ofrecen como opción también con un aparato para lubricar automáticamente el mecanismo de corte. Si su máquina está provista de un engrasador, tenga en cuenta la documentación adjunta del mismo.

2 Indicaciones de seguridad

Clasificación

Indicación de seguridad	Aclaración
 ADVERTENCIA	La inobservancia de las advertencias puede provocar daños en el cuerpo y en la vida del usuario.
Atención	La inobservancia de las indicaciones puede provocar daños materiales.



Antes de poner en marcha la máquina, lea las instrucciones de servicio, téngalas siempre a mano para poder consultarlas en cualquier momento y entréguelas a los otros usuarios. Observe todas las indicaciones de seguridad que figuran en la destructora!



ADVERTENCIA

Peligros para niños y adultos.



Las personas (inclusive menores de 14 años) con capacidades físicas, sensoriales o mentales limitadas o sin la experiencia y/o sin el conocimiento necesarios no pueden utilizar la máquina, a no ser que cuenten con la supervisión de una persona responsable de la seguridad o que reciban instrucciones sobre cómo utilizar el aparato. Los menores no deben dejarse sin vigilancia para evitar que jueguen con el aparato. No deje la destructora de documentos encendida sin vigilancia.



ADVERTENCIA

¡Peligro de sufrir lesiones!

No toque la ranura por la que se introduce el papel.



¡Peligro de sufrir lesiones por quedarse enganchado en la máquina!



Evite que el cabello largo, la ropa holgada, corbatas, bufandas, cadenas, pulseras, etc. queden en el área de la abertura de la alimentación de papel. No introduzca en la máquina ningún material susceptible de formar bucles, como cintas, cordeles, etc.



¡Peligro de lesionarse con astillas!

Utilice gafas de protección al destruir CDs o tarjetas de crédito de material duro.



ADVERTENCIA

Tensión de red peligrosa.

La manipulación errónea de la máquina puede provocar electrocución.

- Antes de enchufar el conector de red, compruebe que la tensión y la frecuencia de su red eléctrica coincidan con las indicaciones de la placa de características.
- Preste atención a que el conector de red esté fácilmente accesible.
- Evite que la destructora de documentos entre en contacto con agua. Sustituya el cable de red o el conector de red que haya entrado en contacto con agua.
- No agarre el conector de red con las manos húmedas.
- No desenchufe el conector de red tirando del cable de alimentación, sino agarrando el conector de red.
- Utilice el aparato únicamente en interiores secos. No lo ponga en funcionamiento en entornos húmedos o expuesto a la lluvia.

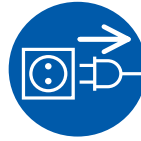

Compruebe regularmente que el aparato y el cable no presenten daños. Desconecte la destructora de documentos cuando detecte

daños o un funcionamiento incorrecto y antes de cambiarla de lugar o de limpiarla, y desenchufe el conector de red.

- Mantenga el aparato, el conector de red y el cable de red alejados de llamas abiertas y de superficies calientes. Las ranuras de ventilación no deben estar obstruidas y debe mantenerse una distancia a la pared o a los muebles de como mínimo 5 cm.



Los trabajos de mantenimiento sólo deben realizarlos el servicio postventa de HSM y los técnicos de mantenimiento de nuestras partes contratantes.

Para las direcciones de los servicios postventa, véase la página 92.

Atención

Peligro debido a un uso indebido

Utilice únicamente la máquina según las especificaciones del capítulo “Uso conforme al previsto”.

3 Vista general

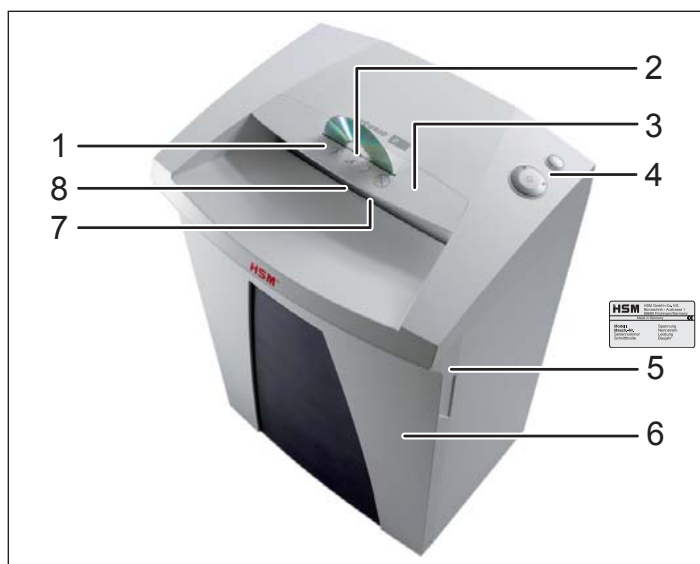

- 1 Indicaciones de seguridad
- 2 Abertura de entrada para CDs
- 3 Elemento de seguridad / protección contra astillas
- 4 Unidad de mando e indicación
- 5 Placa de características
- 6 Depósito para recortes
- 7 Abertura de entrada para papel y tarjetas de crédito
- 8 Barrera de luz

4 Volumen de suministro

- Destruidora de documentos empaquetada en cartón
- 5 sacos de plegado lateral
- 1 bolsa para CDs para máquinas con anchuras de corte de 3,9, 5,8 y 4,5x30 mm
- para corte en partículas -1 botella 50 ml de aceite especial para el bloque cortador
- Instrucciones de servicio

Accesorios

- 10 sacos de plegado lateral
N.º de pedido 1.661.995.150
- Botella 250 ml de aceite especial para el bloque cortador
N.º de pedido 1.235.997.403

Para las direcciones de los servicios postventa véase la página 92.

Elementos de mando e indicación

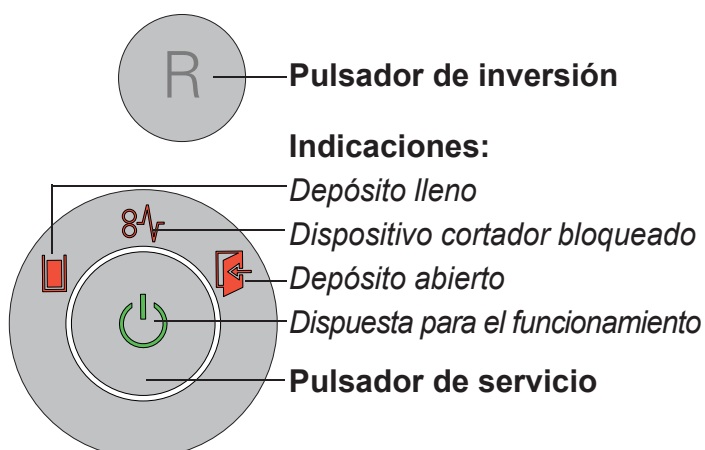

5 Manejo



ADVERTENCIA

Antes de encender la máquina asegúrese de haber prestado atención a todas las indicaciones de seguridad.

Encender la destructora de documentos

- Enchufe el conector de red de la máquina en una caja de enchufe instalada correctamente.
- Pulse el pulsador de servicio.
- La indicación “Dispuesta para el funcionamiento” se enciende.

Destruir papel

- Al realizar la alimentación de papel, la barrera de luz arranca automáticamente el dispositivo cortador.
- 2 s después de que la barrera de luz de la abertura para la alimentación de papel vuelve a estar libre, el dispositivo cortador se desconecta automáticamente y la destructora de documentos estará en disponibilidad para el funcionamiento.

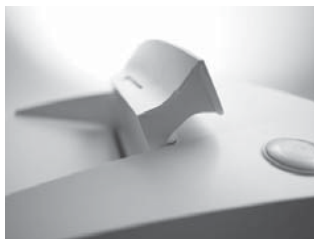

Nota:

Para destruir grandes cantidades de papel, podrá abatir hacia arriba el elemento de seguridad. De este

modo, se podrá acceder fácilmente a la abertura de entrada.

Destrucción de CDs

(tamaño de corte 3,9 mm, 5,8 mm, 4,5x30 mm)

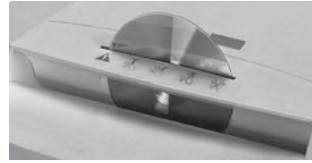

- Realice la alimentación del material sólo a través de la ranura de introducción del elemento de seguridad

(protección contra astillas).



Nota:

Para una separación clasificada del material triturado puede colocar la bolsa para CDs suministrada.

Destruir tarjetas de crédito

Con los tamaños de corte de 3,9 mm, 5,8 mm, 4,5x30 mm, introduzca las tarjetas por la ranura para CDs. En otras máquinas, colóquelas en la alimentación de papel.

Apagar la destructora de documentos

- Pulse el pulsador de servicio.
- La indicación “Dispuesta para el funcionamiento” se apaga.

Otros modos de funcionamiento

• Modo permanente

Aplicación: para destruir grandes cantidades de papel

Función: El mecanismo de corte está en marcha continua. Si no se introduce material durante 2 minutos, se apaga el mecanismo de corte y pasa a stand-by.

Inicio: pulse la tecla On/Off durante por lo menos 4 segundos.

Interrupción prematura: pulse la tecla On/Off.

• Modo sleep (Sleep-down)

Función: 2 minutos después de la última alimentación de papel se desconectan automáticamente todos los consumidores innecesarios.

La indicación "Lista para el funcionamiento" se apaga periódicamente durante un breve periodo de tiempo.



Al realizar la alimentación de papel, la destructora de documentos arranca automáticamente.

• Desconexión automática

Función: Si la destructora de documentos no se utiliza en 1 hora, se desconectará completamente, dejando de consumir corriente (por la noche, los fines de semana).

Nueva puesta en marcha: Pulse el pulsador de servicio.

6 Solución de averías

Indicación	Fallo	Solución
	Atasco de papel	<p>Ha suministrado demasiado papel a la vez.</p> <ul style="list-style-type: none"> ➤ El dispositivo cortador funciona durante algunos segundos hacia atrás expulsando el papel. • Si fuese necesario, pulse el pulsador de inversión "R" para extraer la pila de papel. • Divida la pila de papel. • Introduzca el papel gradualmente. <p>Nota: Esta indicación también se enciende cuando se ha sobrecargado el motor. En este caso, deje que la destructora de documentos se enfríe durante 20 minutos antes de volver a ponerla en marcha.</p>
	Depósito para recortes lleno	<ul style="list-style-type: none"> • Vacíe el depósito para recortes. <p>Nota: Si antes de retirar el depósito acciona brevemente el pulsador de inversión, una parte del material cortado vuelve al mecanismo de corte.</p>
	Depósito abierto	<ul style="list-style-type: none"> • Coloque el depósito de recortes correctamente en el armario inferior.

7 Limpieza y mantenimiento



ADVERTENCIA

Tensión de red peligrosa.

Apague la destructora de documentos y extraiga el enchufe.

Para proceder a la limpieza sólo se puede utilizar un paño suave y agua jabonosa suave. No debe entrar nada de agua en la máquina.

Comprobar el funcionamiento del contacto del depósito



ADVERTENCIA

Si detecta que la siguiente operación no se desarrolla de la forma prevista, apague la destructora de documentos, desenchúfela y consulte al servicio postventa.

de documentos, desenchúfela y consulte al servicio postventa.

- Enchufe el conector de red y encienda la destructora de documentos.
- Introduzca una hoja de papel y extraiga el depósito mientras la hoja se va introduciendo.
- El mecanismo de corte debe desconectarse de inmediato y debe iluminarse la indicación "depósito abierto".
- Vuelva a introducir completamente el depósito de material cortado.
- El mecanismo de corte aún no debe volver a arrancarse.
- Extraiga el papel por la abertura de entrada. La célula fotoeléctrica no debe estar obstruida.
- Apague y vuelva a encender la máquina.
- El mecanismo de corte arranca con la alimentación de papel.



Lubrique el mecanismo de corte cuando la potencia de corte disminuye, cuando se producen ruidos o después de

vaciar el depósito de material cortado (sólo con corte en partículas):



Para ello, utilice únicamente aceite especial para bloques de corte HSM:

- Inyecte el aceite especial por la apertura de entrada para papel en toda la anchura de los cilindros de corte.
- Deje que el mecanismo de corte funcione sin alimentación de papel en modo continuo durante aproximadamente 10 s.
- De esta forma se sueltan partículas y polvo de papel.

Nota

La lubricación del dispositivo de corte también mejora la potencia de corte en aparatos con corte en tiras.

8 Eliminación / Reciclaje

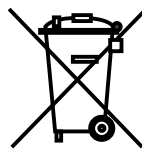

Los aparatos eléctricos y electrónicos usados contienen un gran número de materiales valiosos, aunque también sustancias nocivas necesarias para el funcionamiento y seguridad del aparato.

En caso de manejo o eliminación incorrectos, estas sustancias pueden ser peligrosas para la salud de las personas y para el medio ambiente. No deseche los aparatos usados en la basura normal. Respete la normativa vigente en la actualidad y utilice los puntos de recogida para la devolución y gestión de aparatos eléctricos y electrónicos usados. Elimine todos los materiales de embalaje de forma respetuosa con el medio ambiente.

9 Datos técnicos

Tipo de corte	Corte en tiras		Corte en partículas				
Tamaño de corte (mm)	5,8	3,9	4,5 x 30	1,9 x 15	0,78 x 11	1 x 5	
Nivel de seguridad DIN 32757 – 1	2	2	3	4	5	Level 6*	
Potencia de corte** (hoja), DIN A4	70 g/m ²	28 - 30	22 - 24	17 - 19	11 - 13	7	5
	80 g/m ²	25 - 27	19 - 21	14 - 16	9 - 11	6	4
Peso	18 kg		20,5 kg				
Velocidad de corte	65 mm/s						
Anchura de entrada	240 mm						
Conexión	230 V, 50 Hz		110 V - 120 V, 60 Hz		220 V, 60 Hz		
Consumo de potencia con número máx. de hojas	500 W						
Modo de servicio	Funcionamiento continuo						
Condiciones ambientales durante el funcionamiento: Temperatura Humedad relativa del aire Altura sobre el nivel del mar	de -10 °C a +25 °C máx. 90 %, sin condensación máx. 2.000 m						
Medidas A x P x H (mm)	395 x 317 x 605						
Volumen del depósito para recortes	34 l						
Nivel de emisión de ruidos (Marcha en vacío / carga)	56 dB (A) / 59 - 63 dB (A)						

* Especificación HSM

** Il numero massimo di fogli (DIN A4, 70 g/m² e 80 g/m²), introdotti longitudinalmente, che vengono tagliati in un unico passaggio. I risultati di capacità indicati vengono calcolati utilizzando un utensile da taglio nuovo e lubrificato e un motore freddo. Una tensione di rete più debole o una frequenza di rete diversa da quella indicata possono determinare una riduzione della capacità di taglio e un aumento del suono di scorrimento. La capacità di taglio può variare a seconda della struttura e delle caratteristiche della carta e dal tipo di immissione. I risultati di capacità in 80 g/m² sono valori calcolati.

Declaración de conformidad de la CE

Por la presente, el fabricante **HSM GmbH + Co. KG**, Austraße 1 - 9, 88699 Frickingen / Germany declara que en su concepción y construcción, el modelo puesto en circulación de la máquina denominada

Destructora de documentos **Securio B24**

cumple los requisitos básicos de seguridad y salud establecidos en las siguientes directivas de la CE:

Directiva de baja tensión 2006 / 95 / CE

Directiva CEM 2004 / 108 / CE

Normas y especificaciones técnicas:

- EN 55014-1:2006 + A1:2009
- EN 55014-2:1997 + A1:2001 + A2:2008
- EN 61000-3-2:2006 + A1:2009 + A2:2009
- EN 61000-3-3:2008
- EN 62233:2008
- EN 60950-1:2006 + A11:2009 + A1:2010
- EN 61000-4-2:1995 + A1:1998 + A2:2001
- EN 61000-4-4:2004
- EN 61000-4-5:2006
- EN 61000-4-6:2007 + Corr. August 2007
- EN 61000-4-11:2004

Frickingen, 05.11.2012

I.V. Hubert Kötzingler - Gerente de desarrollo de productos de técnica medioambiental

El tipo de máquina ha sido homologado de conformidad con los requisitos de la directiva sobre máquinas CE por: TÜV SÜD Product Service GmbH, Zertifizierstelle, Ridlerstrasse 65, 80339 München/Germany
Esta prueba se ha realizado según lo establecido por la directiva de la CE.

1 Utilização adequada, garantia

Consulte a chapa de características localizada na parte de trás do aparelho para saber para que largura de corte e tensão de rede a sua destruidora de documentos foi concebida e tenha atenção aos respectivos pontos do manual de instruções.

A destruidora de documentos destina-se a destruir papel. Em dependência do tipo de corte podem ser destruídas pequenas quantidades dos seguintes materiais:

Largura de corte (mm)	3,9	5,8	1,9x15	4,5x30
Cartões de crédito	•	•	•	•
CDs	•	•		•

O mecanismo de corte robusto é insensível a agrafos e cliques. Apenas nas máquinas com nível de segurança HS Level 6 (1 x 5 mm) os papeis não podem conter cliques ou agrafos.

O tempo de garantia para a destruidora de documentos é de 2 anos. Existe uma garantia independente da garantia principal para os veios de corte em aço maciço HSM das destruidoras de documentos que abrange toda a vida útil do aparelho (HSM Lifetime Warranty). Desta garantia estão excluídas as destruidoras de documentos com o nível de segurança 5 e HS nível 6. A garantia não inclui o desgaste natural, danos por manuseio não adequado ou intervenções realizadas por terceiros.

Nota: Como opção, as destruidoras de documentos com mecanismo cortador de partículas estão também disponíveis com um aparelho para a lubrificação automática do mecanismo cortador. Tenha atenção à documentação em anexo do dispositivo de lubrificação, caso a sua máquina esteja equipada com o mesmo.

2 Instruções de segurança

Classificação

Indicação de segurança	Descrição
 AVISO	O incumprimento dos avisos pode ter como consequência ferimentos para o corpo ou a morte.
Nota	O incumprimento da indicação pode causar danos materiais.



Antes da colocação em funcionamento da máquina, leia o manual de instruções, guarde-o para uma futura utilização e transmita-o aos demais utilizadores. Respeite todas as indicações de segurança existentes na destruidora de documentos.



AVISO

Perigos para crianças e outras pessoas!



A máquina não deve ser utilizada por pessoas (incluindo crianças com menos de 14 anos) com capacidade físicas, psicológicas, sensoriais ou mentais limitadas ou com falta de experiência e/ou falta de conhecimento, a não ser que sejam supervisionadas por uma pessoa responsável pela sua segurança ou caso tenham recebido instruções como operar o aparelho. As crianças devem ser supervisionadas para garantir que não brincam com o aparelho. Não deixe a destruidora de documentos funcionar sem supervisão.

**AVISO****Perigo de ferimentos!**

Não coloque as mãos na fenda para a introdução do papel.

**Perigo de ferimentos pela força de tracção do aparelho!**

Cabelos compridos, peças soltas de roupa, gravatas, lenços e braceletes nunca devem ser aproximados da fenda de introdução do papel. Não pode ser introduzido na destruidora de documentos nenhum material que forma argolas, por exemplo, fitas, cordéis, películas de plástico, etc.

**Perigo de ferimentos por estilhaços!**

Ao eliminar CDs e cartões de crédito duros, utilize óculos de protecção.

**AVISO****Tensão de rede perigosa!**

O manuseamento incorrecto da máquina pode causar um choque eléctrico.

- Antes da introdução da ficha na tomada, verifique se a tensão e a frequência da sua rede eléctrica coincidem com as indicações na chapa de características.
- Tenha atenção para que a ficha eléctrica esteja facilmente acessível.
- Evite a penetração de água na destruidora de documentos. Nunca coloque o cabo de alimentação nem a ficha de rede na água.
- Nunca pegue na ficha eléctrica com as mãos húmidas.
- Nunca retire a ficha da tomada puxando pelo cabo, pegue sempre na ficha.
- Utilize o aparelho apenas em espaços interiores secos. Nunca opere o aparelho em espaços com elevada humidade ou à chuva.

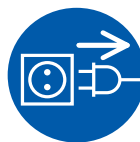

Verifique regularmente o aparelho e o cabo em relação a danos. Em caso de danos ou de uma função não adequada, bem como antes

da mudança de local, desligue a destruidora de documentos e retire a ficha eléctrica da tomada.

- Mantenha o aparelho, o cabo e a ficha longe de chamas ou de superfícies quentes. As fendas de ventilação têm de estar desobstruídas e, no mínimo, 5 cm afastadas da parede ou dos móveis.



Os trabalhos de assistência técnica apenas podem ser realizados pela assistência técnica HSM e pelos técnicos de assistência técnica dos nossos parceiros

contratuais.

Endereços da assistência técnica, ver página 92.

Nota Perigo devido a utilização errada

Utilize a máquina exclusivamente de acordo com as indicações do capítulo “Utilização adequada”.

3 Vista geral

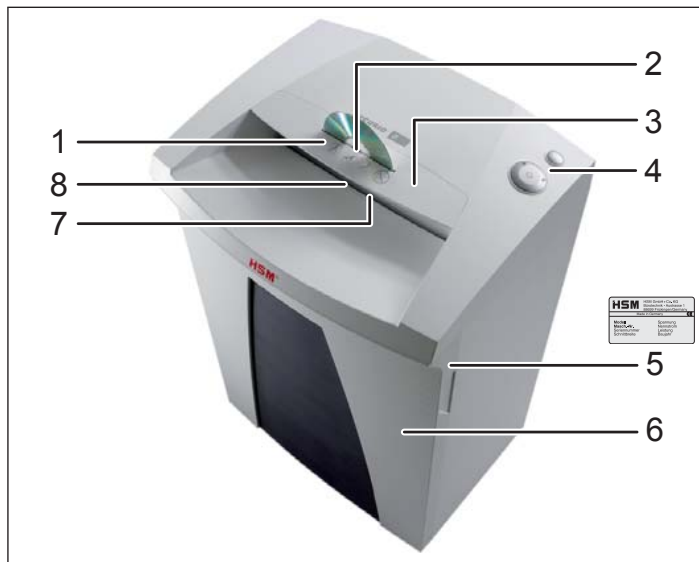

- 1 Instruções de segurança
- 2 Abertura de entrada para CDs
- 3 Elemento de segurança / protecção contra estilhaços
- 4 Elemento de operação e indicação
- 5 Chapa de características
- 6 Recipiente do material cortado
- 7 Abertura de inserção para papel e cartões de crédito
- 8 Barreira luminosa

4 Volume do fornecimento

- Destruidora de documentos pronta para funcionar embalada em cartão
- 5 sacos de dobra lateral
- 1 saco para CDs para máquinas com larguras de corte de 3,9, 5,8 e 4,5x30 mm
- Para corte em partículas - 1 garrafa óleo especial para bloco de corte (50 ml)
- Instruções de operação

Acessórios

- 10 sacos de dobra lateral
Nº. de pedido 1.661.995.150
- Garrafa óleo especial para bloco de corte (250 ml), Nº. de pedido 1.235.997.403

Endereços da assistência técnica ver página 92

Elementos de operação e indicação

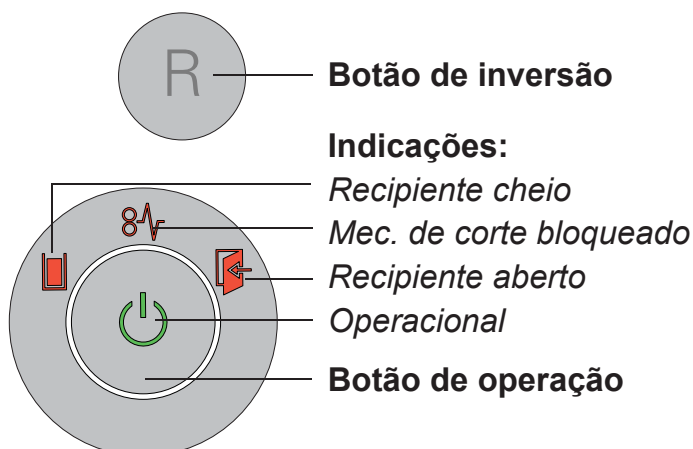

5 Operação



AVISO

Antes de ligar a máquina, deve certificar-se de que todas as indicações de segurança foram respeitadas.

Ligar a destruidora de documentos

- Insira a ficha eléctrica da máquina numa tomada devidamente instalada.
- Prima o botão de operação.
- A indicação “Operacional” acende-se.

Destruir papel

- Na colocação de papel, a barreira luminosa inicia automaticamente o mecanismo de corte.
- 2 segundos depois da barreira luminosa na abertura para a inserção de papel voltar a estar desobstruída, o mecanismo de corte é automaticamente desligado e a destruidora de documentos comuta para standby.

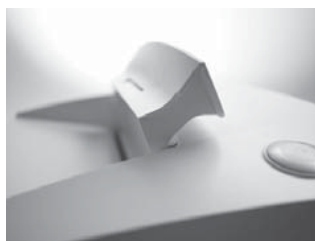

Observação:

Para destruir grandes quantidades de papel, existe a possibilidade de bascular o elemento de segurança para

cima. Assim, a abertura de inserção pode ser acedida com mais facilidade.

Destruir CDs

(tamanho de corte 3,9 mm, 5,8 mm, 4,5x30 mm)

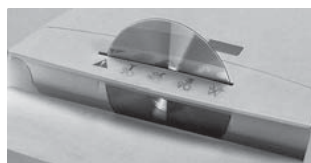

- Introduza o material apenas através da ranhura de inserção do elemento de segurança (protecção contra estilhaços).



Observação:

Para uma separação clara dos materiais destruídos, existe a possibilidade de utilizar o saco para CDs fornecido.

Destruir cartões de crédito

Em caso de tamanhos de corte de 3,9 mm, 5,8 mm, 4,5x30 mm, introduza os cartões através da ranhura para CDs. Em caso de outras máquinas, introduza os cartões na abertura para papel.

Desligar o destruidora de documentos

- Prima o botão de operação.
- A indicação “Operacional” apaga-se.

Outros modos de funcionamento

• Modo permanente

Aplicação: Destruição de quantidades de papel maiores

Função: O mecanismo de corte funciona de modo ininterrupto.

Quando não se introduz material durante 2 minutos, o mecanismo de corte desliga-se e a destruidora de documentos comuta para standby.

Início: Prima a tecla Lig./Desl. durante, no mínimo, 4 segundos.

Cancelamento atempado: Prima a tecla Lig./Desl.

• Modo de repouso (Sleep-down)

Função: 2 minutos após a última colocação de papel, todos os consumidores desnecessários são desligados.

A indicação “Operacional” é excluída em períodos regulares por breve tempo.



Durante a colocação de papel, a destruidora de documentos liga-se automaticamente.

• Desactivação automática

Função: Quando a destruidora de documentos não for utilizada durante uma hora, a mesma é completamente desligada e, assim, não consome corrente (à noite, durante o fim-de-semana).

Nova colocação em funcionamento: Prima o botão de operação.

6 Eliminação de falhas

Indicação	Avaria	Eliminação da avaria
	Acumulação de papel	<p>Introduziu demasiado papel de uma vez.</p> <ul style="list-style-type: none"> ➤ O mecanismo de corte funciona alguns segundos para trás e empurra o papel para fora. • Eventualmente, prima ainda o botão de inversão “R” para remover a pilha de papel. • Divida a pilha de papel ao meio. • Introduza o papel progressivamente. <p>Observação: Esta indicação também acende quando o motor está em sobrecarga. Neste caso, deixe a destruidora de documentos arrefecer durante 20 minutos antes da nova colocação em funcionamento.</p>
	Recipiente do material cortado cheio	<ul style="list-style-type: none"> • Esvazie o recipiente do material cortado. <p>Observação: Se premir o botão de inversão antes de remover o recipiente, uma parte do material cortado é puxado de volta para o mecanismo cortador.</p>
	Recipiente aberto	<ul style="list-style-type: none"> • Coloque o recipiente do material cortado correctamente no armário inferior.

7 Limpeza e conservação



AVISO

Tensão de rede perigosa!

Desligue a destruidora de documentos, retire a ficha da tomada.

A limpeza só pode ser realizada com um pano macio e uma solução de água com produto de limpeza suave. Durante a limpeza não pode penetrar água no aparelho.

Verificar a função do contacto do recipiente:



AVISO

Se constatar desvios do seguinte funcionamento, desligue a destruidora de documentos, retire a

ficha eléctrica da tomada e informe a assistência técnica.

- Insira a ficha eléctrica na tomada e ligue a destruidora de documentos.
- Introduza uma folha de papel e bascule o recipiente para fora enquanto a folha está a ser puxada para dentro.
- O mecanismo cortador deve desligar-se imediatamente e a indicação “Recipiente aberto” deve acender.
- Volte a colocar totalmente o recipiente do material cortado.
- O mecanismo cortador ainda não pode começar a funcionar.
- Puxe o papel para fora da abertura de inserção. A barreira fotoeléctrica tem de estar livre.
- Desligue a máquina e volte a ligar.
- Ao introduzir papel, o mecanismo cortador começa a trabalhar.



Lubrifique o mecanismo de corte em caso de diminuição da capacidade de corte, ruídos ou cada vez que esvaziar o recipiente do material cortado (Corte em partículas):



Para isso, utilize apenas óleo especial para blocos de corte HSM:

- Pulverize óleo especial em toda a largura dos veios de corte através da abertura para papel.
- Deixe o mecanismo cortador funcionar sem colocar papel durante aprox. 10 seg. no modo permanente.
- O pó e as partículas de papel desprendem.

Nota

A lubrificação do mecanismo de corte também melhora a potência de corte nos aparelhos com corte de tiras.

8 Eliminação / reciclagem

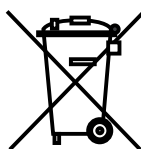

Os aparelhos eléctricos e electrónicos antigos ainda contêm vários materiais preciosos. Parcialmente, também contêm substâncias prejudiciais necessárias para o funcionamento e a segurança. Em caso de eliminação ou manutenção incorrecta, os mesmos podem ser prejudiciais para a saúde e para o meio ambiente. Nunca coloque os aparelhos antigos no lixo. Para isso, respeite as prescrições actualmente válidas e utilize os locais de recolha para a devolução e reciclagem de aparelhos antigos eléctricos e electrónicos. Entregue também todos os materiais de embalagem para uma eliminação ecológica.

9 Dados técnicos

Tipo de corte	Corte de tiras		Corte de partículas				
Tamanho de corte (mm)	5,8	3,9	4,5 x 30	1,9 x 15	0,78 x 11	1 x 5	
Nível de segurança DIN 32757 – 1	2	2	3	4	5	Level 6*	
Potência de corte** (folha), DIN A4	70 g/m ²	28 - 30	22 - 24	17 - 19	11 - 13	7	5
	80 g/m ²	25 - 27	19 - 21	14 - 16	9 - 11	6	4
Peso	18 kg		20,5 kg				
Velocidade de corte	65 mm/s						
Largura de inserção	240 mm						
Conexão eléctrica	230 V, 50 Hz		110 V - 120 V, 60 Hz		220 V, 60 Hz		
Potência absorvida com a quantidade máx. de folhas	500 W						
Modo de funcionamento	Funcionamento contínuo						
Condições ambientais durante o funcionamento: temperatura humidade relativa do ar altura acima do nível do mar	-10 °C a +25 °C máx. 90 %, sem condensação máx. 2000 m						
Dimensões L x P x A (mm)	395 x 317 x 605						
Capacidade do recipiente do material cortado	34 l						
Nível de pressão acústica emitido (Marcha em vazio/carga)	56 dB (A) / 59 - 63 dB (A)						

* Especificação HSM

** A quantidade máxima das folhas (DIN A4, 70 g/m² ou 80 g/m²), inseridas ao comprido, que são cortadas numa passagem. A determinação dos dados de potência indicados ocorre com um novo mecanismo de corte lubrificado a óleo e com motor frio. Uma tensão de rede mais fraca ou uma outra frequência de rede diferente da indicada pode levar a uma capacidade de corte de folhas mais baixa e a ruídos de trabalho mais elevados. Dependendo da estrutura e das características do papel e do tipo da introdução, a capacidade de corte de papel pode divergir. As indicações de desempenho em 80 g/m² são valores determinados por cálculo.

Declaração de Conformidade CE

O fabricante HSM GmbH + Co. KG, Austraße 1 - 9, 88699 Frickingen / Germany vem por este meio declarar que a máquina descrita seguidamente

Destruidora de documentos **Securio B24**

corresponde, graças à sua concepção e tipo de construção, na versão lançada por nós, aos requisitos básicos de segurança e saúde das seguintes directivas UE apresentadas:

Directiva de baja tensión 2006 / 95 / CE

Directiva CEM 2004 / 108 / CE

Normas e especificações técnicas aplicadas:

- EN 55014-1:2006 + A1:2009
- EN 55014-2:1997 + A1:2001 + A2:2008
- EN 61000-3-2:2006 + A1:2009 + A2:2009
- EN 61000-3-3:2008
- EN 62233:2008
- EN 60950-1:2006 + A11:2009 + A1:2010
- EN 61000-4-2:1995 + A1:1998 + A2:2001
- EN 61000-4-4:2004
- EN 61000-4-5:2006
- EN 61000-4-6:2007 + Corr. August 2007
- EN 61000-4-11:2004

Frickingen, 05.11.2012

I.V. Hubert Kötzinger - Director Desenvolvimento de produtos Tecnologia ambiental

A verificação do modelo da máquina em relação à conformidade com os requisitos das Directivas CE foi realizada pela: TÜV SÜD Product Service GmbH, Zertifizierstelle, Ridlerstrasse 65, 80339 München/Germany
Este Centro de Inspeções é a autoridade competente no sentido das Directivas CE.

1 Gebruik volgens de bestemming, garantie

Kijk op het typeplaatje aan de achterkant van het toestel na voor welke snijbreedte en netspanning uw papiervernietiger bestemd is en neem de betreffende punten in de gebruiksaanwijzing in acht.

De papiervernietiger is voor het vernietigen van papier bestemd. Afhankelijk van de snijwijze kunnen bovendien geringe hoeveelheden van de volgende materialen vernietigd worden:

Grootte van de snippers (mm)	3,9	5,8	1,9x15	4,5x30
Kredietkaarten	•	•	•	•
Cd's	•	•		•

Het robuuste station is ongevoelig voor nietjes en paperclips. Alleen bij machines met beschermingsgraad HS Level 6 (1 x 5 mm) mag geen papier met nietjes of paperclips worden gebruikt.

De garantietijd voor de papiervernietiger bedraagt 2 jaar. Er geldt een van de garantie onafhankelijke garantie voor HSM volstaal-snijassen van de papiervernietigers gedurende de volledige levensduur van het toestel (HSM Lifetime Warranty). Uitzondering hierop zijn de papiervernietigers met veiligheidsniveau 5 en HS level 6. Slijtage, schade door ondeskundige behandeling en ingrepen door derden vallen niet onder de garantie.

Aanwijzing: Papiervernietigers met snijpersnijkwerk worden als optie ook aangeboden met een toestel voor het automatisch smeren van het snijwerk. Neem de bijgeleverde documentatie van de olievoorziening in acht als uw machine ermee uitgerust is.

2 Veiligheidsadviezen

Classificatie

Veiligheidsvoorschrift	Verklaring
 WAARSCHUWING	Het niet in acht nemen van de waarschuwing kan levensgevaar tot gevolg hebben.
Let op	Het niet in acht nemen van de aanwijzing kan materiele schade veroorzaken.



Lees voor de ingebruikneming van de machine de gebruiksaanwijzing, bewaar ze voor later gebruik en geef de handleiding aan latere gebruikers door. Alle op de papiervernietiger aangebrachte veiligheidsadviezen in acht nemen!



WAARSCHUWING

Gevaren voor kinderen en andere personen!



De machine mag niet door personen (inclusief kinderen onder 14 jaar) met beperkte fysieke, sensorische of geestelijke capaciteiten of met gebrek aan ervaring en/of kennis gebruikt worden, tenzij deze personen door een voor de veiligheid bevoegde persoon in het oog gehouden worden of instructies van deze bevoegde persoon kregen over hoe het toestel gebruikt moet worden. Kinderen moeten in het oog gehouden worden om er zeker van te zijn dat ze niet met het toestel spelen. Laat de papiervernietiger niet onbeheerd ingeschakeld.



WAARSCHUWING

Gevaar voor verwondingen!

Niet in de gleuf van de papiertoevoeropening grijpen.



Gevaar voor verwondingen door intrekken.

Lange haren, losse kleding, stropdassen, sjaals, halskettingen en armbanden niet binnen het bereik van de papiertoevoeropening houden. Geen materiaal toevoeren dat zich om het snijsysteem heen kan winden, zoals bijv. banden, touwtjes etc.



Gevaar voor verwondingen door splinters!

Draag bij het vernietigen van cd's en harde creditcards een veiligheidsbril.



WAARSCHUWING

Gevaarlijke netspanning!

Foute omgang met de machine kan tot elektrische schokken leiden.

- Controleer voor het insteken van de netstekker of de spanning en de frequentie van uw stroomnet met de gegevens op het typeplaatje overeenstemmen.
- Zorg ervoor dat de netstekker makkelijk bereikbaar is.
- Voorkom dat water in de papiervernietiger terechtkomt. Dompel noch netsnoer noch netstekker in water.
- Neem de netstekker nooit met vochtige handen vast.
- Trek de netstekker nooit aan het netsnoer uit het stopcontact, maar neem altijd de netstekker vast.
- Gebruik het toestel alleen in droge binnenruimtes. Gebruik het nooit in vochtige ruimtes of in de regen.

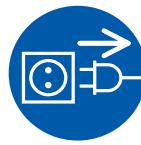

Controleer toestel en kabels regelmatig op schade. Schakel de papiervernietiger uit en trek de stekker uit het stopcontact in het

geval van schade of als het toestel niet goed functioneert, voor een wisseling van plaats of reiniging.

- Houd het toestel, de netstekker en het netsnoer uit de buurt van open vuur en hete oppervlakken. De ventilatiesleuven moeten vrij zijn en er moet een afstand van min. 5 cm tot de wand en tot meubels in acht worden genomen.



Servicewerkzaamheden mogen alleen door de HSM-klantenservice en servicetechnici van onze dealers worden uitgevoerd. Klantendienstadressen zie pagina 92.

Let op Gevaar door verkeerd gebruik

Gebruik de machine uitsluitend conform de aanwijzingen in het hoofdstuk „Gebruik volgens de bestemming”.

3 Overzicht

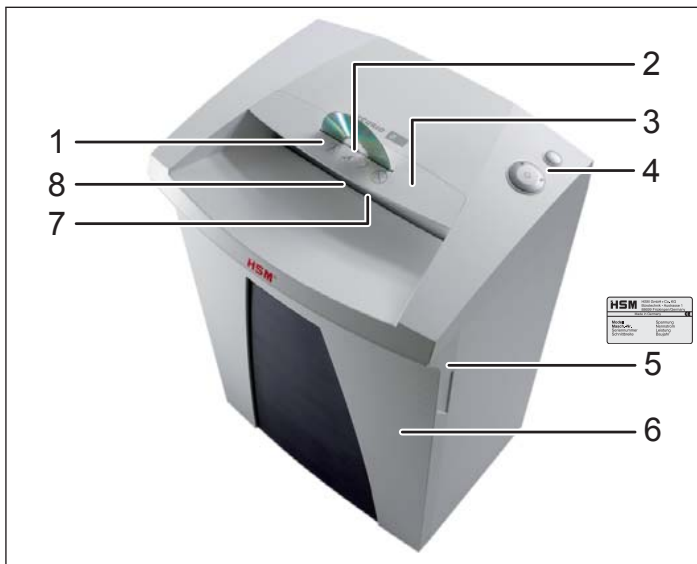

- 1 Veiligheidsadviezen
- 2 Toevoeropening voor cd's
- 3 Veiligheidselement / splinterbescherming
- 4 Bedienings- en weergave-eenheid
- 5 Typeplaatje
- 6 Snijgoedbak
- 7 Toevoeropening voor papier en credit-cards
- 8 Fotocel

4 Leveringsomvang

- Papiervernietiger aansluitingsbereld in doos verpakt
- 5 opvangzakken
- 1 cd-zak voor machines met snijbreedtes 3,9, 5,8 en 4,5x30 mm
- voor Snippers 1 fles snijblok speciaal olie (50 ml)
- Gebruiksaanwijzing

Toebehoren

- 10 opvangzakken
bestelnr. 1.661.995.150
- Fles snijblok speciaal olie (250 ml)
bestelnr. 1.235.997.403

Klantendienstadressen zie pagina 92.

Bedienings- en weergave-elementen

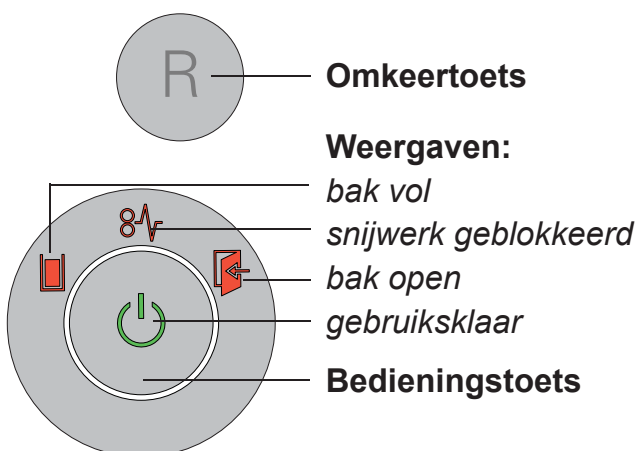

Omkeertoets

Weergaven:

bak vol

snijwerk geblokkeerd

bak open

gebruiksklaar

Bedieningstoets

5 Bediening



WAARSCHUWING

Zorg er voor het inschakelen van de machine voor dat alle veiligheidsvoorschriften in acht genomen werden.

Papierversnietiger inschakelen

- Steek de netstekker van de machine in een reglementair geïnstalleerd stopcontact.
- Druk op de bedieningstoets.
- Weergave „Gebruiksklaar” brandt.

Papier vernietigen

- Bij papiertoevoer start de fotocel het snijwerk automatisch.
- 2 s nadat de fotocel in de papiertoevoeropening weer vrij is, wordt het snijwerk automatisch uitgeschakeld en gaat de papierversnietiger in stand-by.

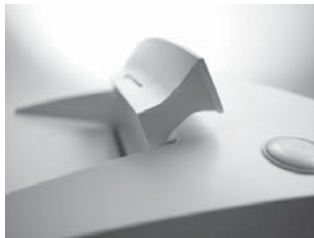

Aanwijzing:

Voor het vernietigen van grotere hoeveelheden papier kunt u het veiligheidselement omhoog klappen. Daar-

door is de toevoeropening gemakkelijker toegankelijk.

Cd's vernietigen

(snijgrootte 3,9 mm, 5,8 mm, 4,5x30 mm)

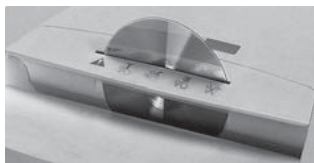

- Voer het materiaal alleen door de inwerpsleuf van het veiligheidselement toe (splinterbescherming).



Aanwijzing:

Om het geshredderde materiaal te scheiden naar soort, kunt u de meegeleverde cd-zak gebruiken.

Creditcard vernietigen

Bij een snijgrootte van 3,9 mm, 5,8 mm, 4,5x30 mm voert u de kaarten toe door de cd-sleuf. Bij andere machines voert u deze in de papiertoevoer in.

Papierversnietiger uitschakelen

- Druk op de bedieningstoets.
- Weergave „Gebruiksklaar” gaat uit.

Andere functiemodi

• Continuumodus

Gebruik: vernietiging van grote hoeveelheden papier

Functie: snijwerk loopt ononderbroken.

Als er 2 min geen materiaal wordt toegevoerd, schakelt het snijwerk uit en de gaat de papiervernietiger in stand-by.

Start: Druk minimaal 4 seconden op de aan/uit-knop.

Voortijdig afbreken: Druk op de aan/uit-toets.

• Slaapmodus (Sleep-down)

Functie: 2 minuten na de laatste papiertoevoer worden alle onnodige verbruikers automatisch uitgeschakeld.

De weergave "Gebruiksklaar" gaat met regelmatige intervallen kort uit.



Bij papiertoevoer start de papiervernietiger automatisch op.

• Automatisch uitschakelen

Functie: als de papiervernietiger 1 uur lang niet gebruikt is, wordt hij compleet uitgeschakeld en verbruikt daardoor geen stroom meer ('s nachts, in het weekend).

Opnieuw in gebruik nemen: druk op de bedieningstoets.

6 Verhelpen van storingen

Weergave	Storing	Storing verhelpen
	Vastgelopen papier	<p>U heeft te veel papier in een keer toegevoerd.</p> <ul style="list-style-type: none"> ➤ Het snijwerk loopt enkele seconden achteruit en schuift het papier eruit. • Druk eventueel nog op de omkeertoets „R” om de papierstapel te verwijderen. • Halveer de papierstapel. • Voer het papier na elkaar in. <p>Aanwijzing: deze weergave brandt ook als de motor overbelast werd. Laat de papiervernietiger in dit geval voor de volgende ingebruikneming 20 minuten afkoelen.</p>
	Snijgoedbak vol	<ul style="list-style-type: none"> • Leeg de snijgoedbak. <p>Aanwijzing: Als u voor het verwijderen van de bak de omkeertoets kort indrukt, wordt een deel van het snijgoed in het snijwerk teruggetrokken.</p>
	Bak open	<ul style="list-style-type: none"> • Zet de snijgoedbak juist in de onderkast.

7 Reiniging en onderhoud



WAARSCHUWING

Gevaarlijke netspanning!
Papiervernietiger uitschakelen,
stekker uit het stopcontact trek-
ken.

Het toestel enkel met een zachte doek en een milde zeepwateroplossing schoonmaken. Daarbij geen water in het toestel laten binnendringen.

Controleer of het contact van de bak goed werkt



WAARSCHUWING

Als u bij de hieronder beschreven procedure afwijkingen vaststelt, schakelt u de papiervernietiger uit, trekt de stekker eruit en informeert u de klantenservice.

- Steek de stekker erin en schakel de papiervernietiger in.
- Voer een vel papier toe en kantel de bak eruit, terwijl het vel wordt ingetrokken.
- Het snijwerk moet meteen uitschakelen en de weergave „Bak open” gaat branden.
- Plaats de snijgoedbak er weer volledig in.
- Het snijwerk mag nog niet opnieuw starten.
- Trek het papier uit de toevoeropening. De fotocel moet vrij zijn.
- Schakel de machine uit en weer in.
- Als er papier wordt toegevoerd start het snijwerk.



Bij verminderde snijcapaciteit, geluidsontwikkeling of na het legen van de snijgoedbak moet u het snijwerk insmeren met olie (alleen bij vernippering):



Gebruik daarvoor enkel speciale snijblokolie van HSM:

- Spuit de speciale olie door de papiertoevoer over de volledige breedte van de snijassen.
- Laat het snijwerk zonder papiertoevoer ca. 10 s in de permanente modus lopen.
- Papieropstopping en snippers worden verwijderd.

Aanwijzing

Het oliën van het snijwerk verbetert ook de snijcapaciteit bij toestellen met stroken.

8 Afvoer / recycling

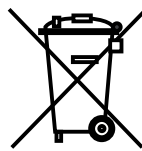

Oude elektrische en elektronisch apparaten bevatten vaak nog waardevolle materialen, maar voor een deel ook schadelijke stoffen, die nodig waren voor een goede en veilige werking van het apparaat. Wanneer deze op een verkeerde wijze worden afgevoerd of gehanteerd kan dat gevaarlijk zijn voor de gezondheid van mensen en schade toebrengen aan het milieu. Gooi oude apparaten nooit bij het restafval. Houdt u zich aan de geldende voorschriften en maak gebruik van de verzamelpunten voor teruggave en hergebruik van oude elektrische en elektronische apparaten. Zorg er ook voor dat alle verpakkingsmaterialen terecht komen op de daarvoor bestemde verzamelpunten, waar ze op milieuvriendelijke wijze kunnen worden verwerkt.

9 Technische specificaties

Vernietigingswijze	Stroken		Snippers				
Snijgrootte (mm)	5,8	3,9	4,5 x 30	1,9 x 15	0,78 x 11	1 x 5	
Veiligheidsniveau DIN 32757 – 1	2	2	3	4	5	Level 6*	
Snijcapaciteit** (vel), DIN A4	70 g/m ²	28 - 30	22 - 24	17 - 19	11 - 13	7	5
	80 g/m ²	25 - 27	19 - 21	14 - 16	9 - 11	6	4
Gewicht	18 kg		20,5 kg				
Doorloopsnelheid	65 mm/s						
Invoerbreedte	240 mm						
Aansluiting	230 V, 50 Hz		110 V - 120 V, 60 Hz		220 V, 60 Hz		
Opgenomen vermogen bij max. aantal vellen	500 W						
Bedrijfsmodus	Continubedrijf						
Omgevingsvoorwaarden tijdens het gebruik:	-10 °C tot +25 °C						
Temperatuur	max. 90 %, niet condenserend						
Relatieve luchtvochtigheid	max. 2.000 m						
Hoogte boven normaal nulpunt							
Afmetingen B x D x H (mm)	395 x 317 x 605						
Volume van de snijgoedbak	34 l						
Emissiegeluidsdrukkniveau (Stationair / belast)	56 dB (A) / 59 - 63 dB (A)						

* HSM-specificatie

** Het max. aantal bladen (DIN A4, 70 g/m² resp. 80 g/m²), in de lengte aangevoerd, dat in één doorloop gesneden wordt. Het bepalen van de opgegeven capaciteitsgegevens gebeurt met een nieuw, geolied snijwerk en met een koude motor. Een zwakkere netspanning of een andere netfrequentie dan opgegeven, kan tot een geringere capaciteit en tot verhoogde loopgeluiden leiden. Naargelang structuur en eigenschappen van het papier en het soort invoer kan de bladcapaciteit afwijken. De capaciteitsgegevens in 80 g/m² zijn rekenkundig vastgestelde waarden.

EG-conformiteitsverklaring

De fabrikant **HSM GmbH + Co. KG**, Austraße 1 - 9, 88699 Frickingen / Germany verklaart hiermee dat de hierna beschreven machine

papiervernietiger **Securio B24**

op basis van zijn concept en constructie in de door ons op de markt gebrachte uitvoering aan de fundamentele veiligheids- en gezondheidseisen van de hierna vermelde EG-richtlijnen voldoet:

Laagspanningsrichtlijn 2006 / 95 / EG

EMC-richtlijn 2004 / 108 / EG

Toegepaste normen en technische specificaties:

- EN 55014-1:2006 + A1:2009
- EN 55014-2:1997 + A1:2001 + A2:2008
- EN 61000-3-2:2006 + A1:2009 + A2:2009
- EN 61000-3-3:2008
- EN 62233:2008
- EN 60950-1:2006 + A11:2009 + A1:2010
- EN 61000-4-2:1995 + A1:1998 + A2:2001
- EN 61000-4-4:2004
- EN 61000-4-5:2006
- EN 61000-4-6:2007 + Corr. August 2007
- EN 61000-4-11:2004

Frickingen, 05.11.2012

I.V. Hubert Kötzinger - Hoofd Productontwikkeling milieutechniek

Een keuring van het machinetype op overeenstemming met de vereisten van de EG-richtlijnen gebeurde door: TÜV SÜD Product Service GmbH, Zertifizierstelle, Ridlerstrasse 65, 80339 München/Germany
Deze keuringsinstantie is een bevoegde instantie conform de EG-richtlijnen.

1 Anvendelse i overensstemmelse med formålet, garanti

Se efter på typeskiltet på apparatets bagsiden, hvilken snitbredde og netspænding makulatorens er beregnet til, og vær opmærksom på de pågældende punkter i driftsvejledningen.

Makulatorens er udelukkende beregnet til at tilintetgøre papir. Afhængigt af skæretypen kan der derudover tilintetgøres små mængder af følgende materialer:

Snitstørrelse (mm)	3,9	5,8	1,9x15	4,5x30
Kreditkort	•	•	•	•
CD'er	•	•		•

Det robuste drev tåler kontakt med hæfteklammer og clips. Udelukkende ved maskiner med sikkerhedstrin HS Level 6 (1 x 5 mm) må papiret ikke indeholde hæfteklammer eller clips.

Garantitiden for makulatorens er på 2 år. Uafhængigt af garantiydelsen gælder der en garanti for HSM makulatorernes skæreaksler af fuldstål i hele apparatets levetid (HSM Lifetime Warranty). Undtaget herfra er makulatorerne med sikkerhedstrin 5 og HS Level 6. Slid, skader på grund af ukorrekt brug samt indgreb fra tredje part falder hverken under garantiydelsen eller garantien.

Bemærk: Makulatorer med partikelskæreværk tilbydes som option også med et apparat til automatisk smøring af skæreværket. Læs den vedlagte dokumentation for smøreanordningen, hvis maskinen er udstyret dermed.

2 Sikkerhedsinstruktioner

Klassificering

Sikkerhedshenvisning	Forklaring
 ADVARSEL	Manglende overholdelse af advarslen kan medføre skader for liv og helbred.
Vigtigt	Manglende overholdelse af henvisningen kan forårsage materielle skader.



Læs driftsvejledningen før idrifttagning af maskinen, opbevar den til senere brug, og videregiv vejledningen til senere brugere. Overhold alle sikkerhedshenvisninger, der er placeret på makulatorens.



ADVARSEL

Fare for børn og andre personer!



Maskinen må ikke anvendes af personer (inkl. børn under 14 år) med begrænsede fysiske, sansemæssige eller mentale evner eller uden erfaring og/eller uden viden, med mindre de er under opsyn af person, der er ansvarlig for deres sikkerhed, eller af vedkommende får anvisninger om, hvordan apparatet skal anvendes. Børn skal være under opsyn for at sikre, at de ikke leger med apparatet. Lad ikke makulatorens være tændt uden opsyn.

**ADVARSEL****Fare for kvæstelser!**

Grib aldrig ind i spalten på papirtilførselsåbningen.

**Fare for kvæstelser på grund af indtrækning!**

Før ikke langt hår, løstsiddende tøj, slips, tørklæder, halskæder, armbånd osv. hen i nærheden af tilførselsåbningen. Makulér ikke materiale, som har tendens til at danne løkker, f.eks. bånd, sammensnøringer, blød plasticfolie.

**Fare for kvæstelser på grund af splinter!**

Ved tilintetgørelse af cd'er og hårde kreditkort skal der bæres beskyttelsesbriller.

**ADVARSEL****Farlig netspænding!**

Forkert omgang med maskinen kan medfører elektrisk stød.

- Kontrollér, at strømnettets spænding og frekvens svarer til oplysningerne på typeskiltet, før netstikket sættes i.
- Sørg for, at det er nemt at nå netstikket.
- Undgå, at der trænger vand ind i makulatoren. Dyb hverken netkablet eller netstikket i vand.
- Tag aldrig fat i netstikket med fugtige hænder.
- Træk aldrig netstikket ud af stikdåsen med ledningen, men tag altid fat i netstikket.
- Anvend kun apparatet i tørre indendørs rum. Anvend det aldrig i fugtige rum eller i regn.

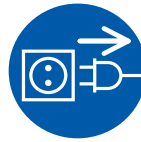

Kontrollér regelmæssigt apparatet og kablet for skader. Sluk makulatoren, hvis den er beskadiget eller ikke fungerer korrekt, samt før

den flyttes eller rengøres, og træk netstikket ud.

- Hold apparatet, netstikket og netkablet væk fra åben ild og varme flader. Ventilationsåbningerne skal være fri, og der skal overholdes en afstand til væggen eller til møbler på min. 5 cm.



Servicearbejder må kun udføres af HSM-kundeservice og serviceteknikere fra vores kontraktpartnere.

Kundeserviceadresser se side 92.

Vigtigt Fare på grund af forkert brug

Anvend udelukkende maskinen i henhold oplysningerne i kapitlet "Anvendelse i overensstemmelse med formålet".

3 Oversigt

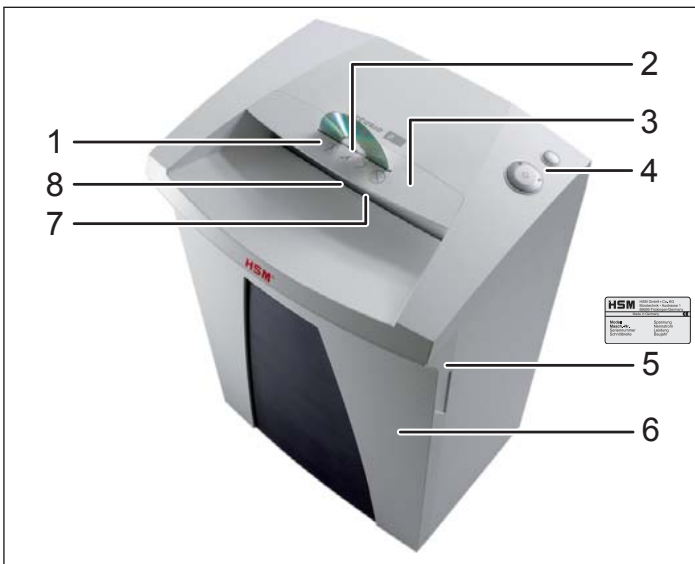

- 1 Sikkerhedshenvisninger
- 2 Tilførselsåbning fo cd'er
- 3 Sikkerhedselement / splintbeskyttelse
- 4 Betjenings- og displayenhed
- 5 Typeskilt
- 6 Materialebeholder
- 7 Tilførselsåbning til papir og kreditkort
- 8 Fotocelle

4 Leverance

- Makuleringsmaskinen er indpakket i kasse færdig for tilslutning
- 5 sidefoldeposer
- 1 cd-pose til maskiner med snitbredder 3,9, 5,8 og 4,5x30 mm
- 1 flaske skæreblok-specialolie (50 ml) til partikelsnit
- Brugsvejledning

Tilbehør

- 10 sidefoldeposer, best.nr. 1.661.995.150
- Flaske skæreblok-specialolie (250 ml) best.nr. 1.235.997.403

Kundeserviceadresser se side 92.

Betjenings- og displayelementer

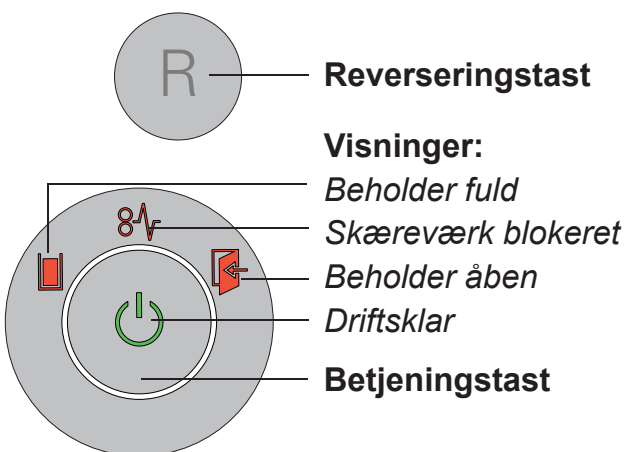

5 Betjening



ADVARSEL

Kontrollér, at alle sikkerhedshenvisninger er blevet overholdt, før maskinen tilkobles.

Tilkobling af makulatoren

- Sæt maskinens netstik ind i en korrekt installeret stikdåse.
- Tryk på betjeningstasten.
- Visningen „Driftsklar“ lyser.

Makulering af papir

- Når der tilføres papir, starter fotocellen automatisk skæreværket.
- 2 sek. efter at fotocellen i papirtilførselsåbningen igen er fri, frakobles skæreværket automatisk, og makulatoren skifter til standby.

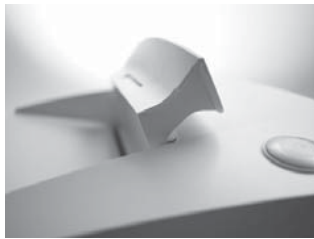

Bemærk:

Sikkerhedselementet kan vippes op for at makulere store papirmængder. Derved er der lettere adgang til tilførselsåbningen.

Makulering af cd'er

(snitstørrelsen 3,9 mm, 5,8 mm, 4,5x30 mm)

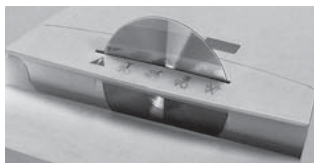

- Før kun materialet ind gennem sikkerhedselementets indføringsåbning (splintbeskyttelse).



Bemærk:

Af hensyn til en rensorteret adskillelse af det makulerede materiale kan den vedlagte cd-pose anvendes.

Makulering af kreditkort

Før kortene gennem cd-åbningen ved snitstørrelse 3,9 mm, 5,8 mm, 4,5x30 mm. Før dem ind i papirtilførslen ved andre maskiner.

Frakobling af makulatoren

- Tryk på betjeningstasten.
- Visningen „Driftsklar“ slukker.

Yderligere funktionsmodi

• Permanent-modus

Anvendelse: Makulering af større mængder papir

Funktion: Skæreværket kører uafbrudt. Hvis der ikke tilføres materiale i 2 min., frakobles skæreværket, og makulatorens skifter til standby.

Start: Tryk på tænd/sluk-tasten i mindst 4 sekunder.

Afbrydelse før tid: Tryk på tænd/sluk-tasten.

• Standby-modus (Sleep-down)

Funktion: 2 minutter efter den sidste papirtilførsel frakobles alle unødige forbrugere automatisk.

Visning "Standby" forsvinger i kort tid med regelmæssige mellemrum.



Ved papirtilførsel starter makulatorens automatisk.

• Automatisk frakobling

Funktion: Hvis makulatorens ikke anvendes i 1 time, frakobles den fuldstændigt og forbruger dermed ikke længere strøm (om natten, i weekenden).

Idrifttagning igen: Tryk på betjeningstasten.

6 Udbedring af fejl

Visning	Fejl	Udbedring af fejl
	Papirstop	<p>De har tilført for meget papir på én gang.</p> <ul style="list-style-type: none"> ➤ Skæreværket kører baglæns et par sekunder og skubber papiret ud. • Tryk evt. også på reverseringstasten „R“ for at tage papirstablen ud. • Halvér papirstablen. • Før papiret ind stykke for stykke. <p>Bemærk: Denne visning lyser også, hvis motoren blev overbelastet. Lad i dette tilfælde makulatorens køle af i 20 minutter, før den tages i drift igen.</p>
	Materialebeholder fuld	<ul style="list-style-type: none"> • Tøm materialebeholderen. <p>Bemærk: Hvis der trykkes kortvarigt på reserveringstasten, før beholderen tages ud, trækkes en del af materialet tilbage ind i skæreværket.</p>
	Beholder åben	<ul style="list-style-type: none"> • Sæt materialebeholderen rigtigt ind i underskabet.

7 Rengøring og vedligeholdelse



ADVARSEL

Farlig netspænding!

Sluk for makulatorens, træk netstikket ud.

Rengøringen må kun foretages med en blød klud og en mild sæbevandsopløsning. I den forbindelse må der ikke trænge vand ind i apparatet.

Kontrollér, at beholderkontakten fungerer



ADVARSEL

Hvis der konstateres afvigelser fra følgende funktionsforløb, skal makulatorens slås fra, netstikket trækkes ud og kundeservicen informeres.

- Sæt netstikket i, og tænd makulatorens.
- Før et ark papir ind, og vip beholderen ud, mens arket trækkes ind.
- Skæreværket skal straks frakoble og visningen "beholder åben" lyse.
- Sæt materialebeholderen helt ind igen.
- Skæreværket må endnu ikke starte igen.
- Træk papiret ud af tilførselsåbningen. Fotocellen skal være fri.
- Sluk maskinen, og tænd den igen.
- Ved papirtilførsel starter skæreværket.



Smør skæreværket med olie, hvis skæreeffekten aftager, der opstår støj, og når materialebeholderen er blevet tømt (kun ved partikelsnit)

Anvend kun HSM-skæreblokspecialolie:



- Sprøjt specialolien på

skæreakslerne i hele bredden gennem papirtilførslen.

- Lad skæreværket køre uden papirtilførsel ca. 10 sek. i permanent modus.
- Papirstøv og partikler løsnes.

Bemærk

Det forbedrer også skæreeffekten ved apparater med strimmelskæring, når skæreværket smøres med olie.

8 Bortskaffelse / recycling



Gamle elektriske og elektroniske apparater indeholder ofte værdifulde materialer, men til dels også skadelige stoffer, der var nødvendige for funktionen og sikkerheden. Ved forkert bortskaffelse eller håndtering kan de være farlige for menneskers sundhed og miljøet. Bortskaf aldrig gamle apparater med restaffaldet. Overhold de aktuelt gældende forskrifter, og anvend samlesteder til tilbagelevering og genanvendelse af gamle elektriske og elektroniske apparater. Bortskaf også alle emballeringsmaterialer på en miljøvenlig måde.

9 Tekniske data

Skæretype	Strimmelskæring		Partikelskæring				
Snitstørrelse (mm)	5,8	3,9	4,5 x 30	1,9 x 15	0,78 x 11	1 x 5	
Sikkerhedstrin DIN 32757 – 1	2	2	3	4	5	Level 6*	
Skæreeffekt** (ark), DIN A4	70 g/m ²	28 - 30	22 - 24	17 - 19	11 - 13	7	5
	80 g/m ²	25 - 27	19 - 21	14 - 16	9 - 11	6	4
Vægt	18 kg		20,5 kg				
Skærehastighed	65 mm/s						
Indføringsbredde	240 mm						
Tilslutning	230 V, 50 Hz		110 V - 120 V, 60 Hz		220 V, 60 Hz		
Strømforbrug ved maks. antal ark	500 W						
Driftsart	Konstant drift						
Omgivelsesbetingelser under driften:							
Temperatur	-10 °C til +25 °C						
Relativ luftfugtighed	Maks. 90%, ikke-kondenserende						
Højde over havets overflade	Maks. 2.000 m						
Mål B x D x H (mm)	395 x 317 x 605						
Volumen på affaldsbeholderen	34 l						
Emissionslydtrykniveau (tomgang / last)	56 dB (A) / 59 - 63 dB (A)						

* HSM-specifikation

** Det maks. antal ark (DIN A4, 70 g/m² eller 80 g/m²), tilført på langs, der kan skæres i et gennemløb. De angivne effektdata findes med et nyt, smurt skæreværk og kold motor. En svagere netspænding eller en anden netfrekvens end angivet kan føre til en ringere arkeffekt og til forøget driftsstøj. Afhængigt af papirets struktur og egenskaber og indføringsmåden kan arkeffekten afvige. Effektangivelserne ved 80 g/m² er matematisk beregnede værdier.

EF-konformitetserklæring

Producenten **HSM GmbH + Co. KG**, Austraße 1 - 9, 88699 Frickingen / Germany erklærer hermed, at maskinen, der er betegnet nedenfor,

makulator **Securio B24**

på grund af sin udformning og konstruktion i den udførelse, der er markedsført af os, opfylder de grundlæggende sikkerheds- og sundhedskrav i EF-direktiverne, der er anført efterfølgende:

Lavspændingsdirektiv 2006 / 95 / EF

EMC-direktiv 2004/108/EF

Anvendte normer og tekniske specifikationer:

- EN 55014-1:2006 + A1:2009
- EN 55014-2:1997 + A1:2001 + A2:2008
- EN 61000-3-2:2006 + A1:2009 + A2:2009
- EN 61000-3-3:2008
- EN 62233:2008
- EN 60950-1:2006 + A11:2009 + A1:2010
- EN 61000-4-2:1995 + A1:1998 + A2:2001
- EN 61000-4-4:2004
- EN 61000-4-5:2006
- EN 61000-4-6:2007 + Corr. August 2007
- EN 61000-4-11:2004

Frickingen, 05.11.2012

I.V. Hubert Kötzinger - Leder produktudvikling miljøteknik

En kontrol af maskintypen for overensstemmelse med kravene i EF-direktiverne foretages af:
TÜV SÜD Product Service GmbH, Zertifizierstelle, Ridlerstrasse 65, 80339 München/Germany
Denne kontrolinstans er den ansvarlige instans i henhold til EF-direktiverne.

1 Ändamålsenlig användning, garanti

Kontrollera typskylten på maskinens baksida för att se vilken klippbredd och nätspänning dokumentförstöraren är avsedd för och observera tillämpliga punkter i bruksanvisningen.

Dokumentförstöraren är endast avsedd för papper. Beroende på skärstorlek kan den även användas för små mängder av följande material:

Skärstorlek (mm)	3,9	5,8	1,9x15	4,5x30
Kreditkort	•	•	•	•
CD-skivor	•	•		•

Det robusta skärverket skadas inte av häftklammer eller gem. Om en maskin med säkerhetsnivå HS Level 6 (1 x 5 mm) används, får papperet dock inte ha några häftklammer eller gem.

Dokumentförstöraren har 2 års garanti. Oberoende av garantin finns det en garanti för HSM dokumentförstörarens stål-knivaxlar som gäller under hela apparatens livstid (HSM Lifetime Warranty). Med undantag av dokumentförstörare med säkerhetsnivå 5 och HS-nivå 6. Garantin gäller inte för slitage, skador p.g.a. felaktig användning eller obehörigt ingrepp.

Anvisning: Dokumentförstörare med cross-cut skärverk erbjuds även med en anordning för automatisk smörjning av skärverket (tillval). Läs bifogad dokumentation om smörjenheten, om maskinen är utrustad med en sådan.

2 Säkerhetsanvisningar

Klassificering

Säkerhetsanvisning	Förklaring
 VARNING	Om du ignorerar varningar finns det risk för personskador.
Observera	Om du ignorerar hänvisningen finns det risk för materiella skador.



Läs igenom bruksanvisningen innan maskinen används för första gången. Spara bruksanvisningen för senare bruk och överlämna den till ev. senare användare. Beakta alla säkerhetsanvisningar på dokumentförstöraren.



VARNING

Fara för barn och andra personer!



Maskinen får inte användas av personer (inklusive barn under 14 år) som på grund av fysiska, sensoriska eller mentala funktionshinder eller på grund av oerfarenhet och/eller ovetande inte kan använda denna apparat på ett säkert sätt utan uppsikt eller hjälp av en ansvarig person. Håll barn under uppsikt så att de inte leker med apparaten. Låt inte dokumentförstöraren vara påslagen utan uppsikt.



VARNING

Risk för skador!

Stick aldrig in handen i inmatningsöppningen för papper.



Risk för skador – indragning!

Var försiktig med långt hår, vida klädesplagg, slipsar, halsdukar, hals- och armband etc. – risk för indragning i inmatningsöppningen. Mata inte in något material som kan bilda slingor, t.ex. band, snören, mjuk plastfolie.



Risk för skador – splitter!

Använd skyddsglasögon när CDskivor och kreditkort skall förstöras.



VARNING

Farlig nätspänning!

Felaktig användning av maskinen kan ge elektriska stötar.

- Kontrollera att strömnätets spänning och frekvens stämmer överens med uppgifterna på typskylten innan nätkontakten ansluts.
- Se till att nätkontakten är lätt åtkomlig.
- Se till att det inte kommer in vatten i dokumentförstöraren, stoppa inte ner nätkabeln eller nätkontakten i vatten.
- Ta inte i nätkontakten med våta händer.
- Dra aldrig ut kontakten ur uttaget i sladden, fatta alltid tag i kontakten.
- Använd endast apparaten inomhus i torra rum. Slå aldrig på den i fuktiga rum eller i regn.

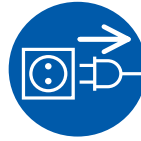

Kontrollera apparaten och kabeln regelbundet så att de inte är skadade. Om dokumentförstöraren uppvisar skador eller inte fungerar riktigt resp. om den ska flyttas eller rengöras: stäng av den och dra ut nätkontakten.

- Låt inte apparaten, nätkontakten och nätkabeln komma nära öppen eld och heta ytor. Luftspringorna får inte täckas över, dokumentförstörarens avstånd till väggen eller till möbler måste vara minst 5 cm.



Servicearbeten får endast utföras av HSM kundtjänst eller service tekniker från våra auktoriserade partner.

Kundtjänstadresser, se sidan 92.

Observera Fara vid felaktig användning

Använd endast apparaten till avsedd användning enligt uppgifterna i kapitlet "Ändamålsenlig användning".

3 Översikt

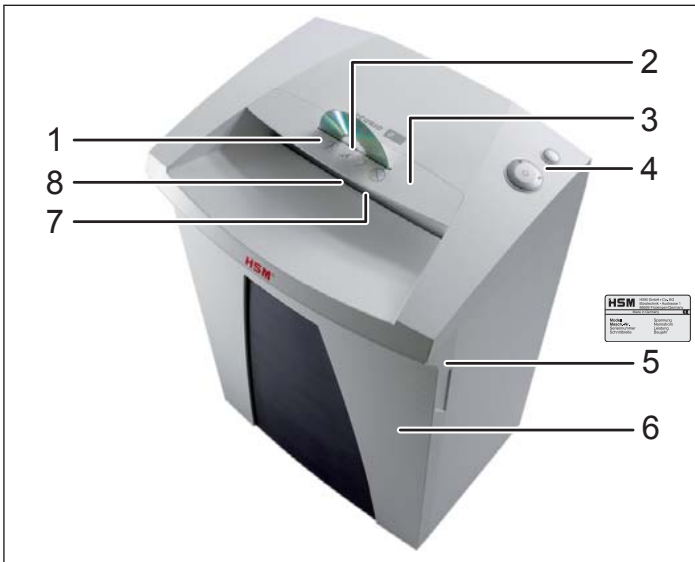

- 1 Säkerhetsanvisningar
- 2 Inmatningsöppning för CD-skivor
- 3 Säkerhetsdel / splitterskydd
- 4 Manöver- och displayenhet
- 5 Typskylt
- 6 Behållare
- 7 Inmatningsöppning för papper och kreditkort
- 8 Fotocell

4 Leveransomfång

- Dokumentförstörare förpackad i kartong, klar för anslutning
- 5 st sidoveckade säckar
- 1 CD-säck för maskiner med skärstorlek 3,9, 5,8 och 4,5x30 mm
- En flaska specialolja för skärblocket I 50 ml (Nedskärning till partiklar)
- Bruksanvisning

Tillbehör

- 10 st sidoveckade säckar
Beställnr. 1.661.995.150
- Flaska specialolja för skärblocket I (250 ml)
Beställnr. 1.235.997.403

Kundtjänstadresser se sidan 92.

Manöver- och displayelement

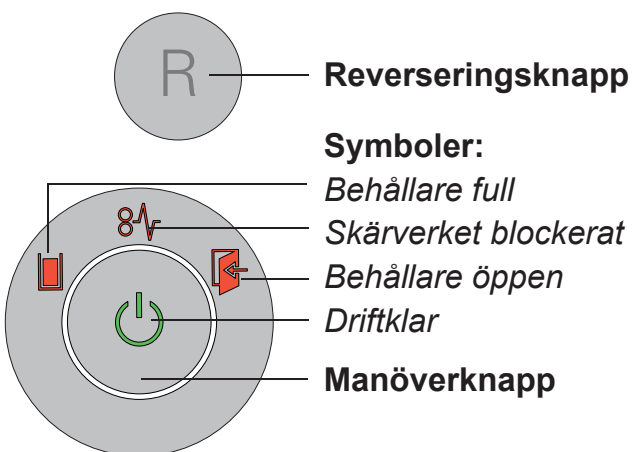

5 Handhavande



VARNING

Kontrollera att alla säkerhetsanvisningar har följts innan maskinen startas.

Tillslagning av dokumentförstöraren

- Anslut maskinens nätkontakt till ett korrekt installerat uttag.
- Tryck på manöverknappen.
- Symbolen "driftklar" lyser.

Förstöra papper

- När papperet matas in startar fotocellen skärverket automatiskt.
- 2 sekunder efter det att fotocellen i inmatningsöppningen för papper blivit fri igen stängs skärverket av automatiskt och dokumentförstöraren kopplar över till standby.

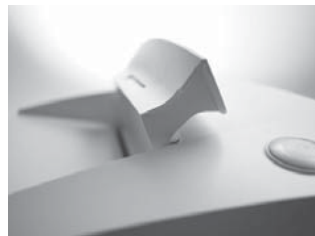

Märk:

Om större pappersmängder ska förstöras kan säkerhetsdelen fällas upp. Då blir det lättare att komma åt inmatningsöppningen.

Förstöra CD-skivor

(skärstorlek 3,9 mm, 5,8 mm, 4,5x30 mm)

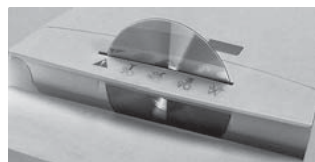

- Mata endast in materialet genom inkastöppningen på säkerhetsdelen (splitterskydd).



Märk:

För sortering av det strimlade materialet kan den medföljande CD-säcken användas.

Förstöra kreditkort

Vid skärstorlek 3,9 mm, 5,8 mm, 4,5x30 mm matas korten in genom CD-öppningen. På andra maskiner matas de in genom pappersöppningen.

Frånslagning av dokumentförstöraren

- Tryck på manöverknappen.
- Symbolen "driftklar" slocknar.

Ytterligare funktionslägen

• Kontinuerlig körning

Användning: förstöring av stora mängder papper

Funktion: skärverket går oavbrutet.

Om det går 2 minuter utan att något material matas in stängs skärverket av och dokumentförstöraren kopplar över till standby.

Start: tryck minst 4 sekunder på på/av-knappen.

Avbryta i förtid: tryck på på/av-knappen.

• Viloläge (Sleep-down)

Funktion: 2 minuter efter den sista pappersinmatningen stängs alla onödiga förbrukare av automatiskt.

Indikeringen "driftklar" slocknar regelbundet kortvarigt.



När papperet matas in startar dokumentförstöraren automatiskt.

• Automatisk avstängning

Funktion: om dokumentförstöraren står oanvänd i 1 timme stängs den av helt och förbrukar alltså ingen ström längre (på nätter, helger).

Återstart: tryck på manöverknappen.

6 Störningsåtgärd

Symbol	Störning	Åtgärd
	Pappersstopp	<p>För mycket papper har matas in på en gång.</p> <ul style="list-style-type: none"> ➤ Skärverket går "baklänges" några sekunder och skjuter ut papperet. • Tryck vid behov på reverseringsknappen "R" för att ta bort pappersstapeln. • Ta bort halva pappersstapeln. • Mata in pappersarken efter varandra. <p>Märk: Den här symbolen tänds också om motorn överbelastas. Låt då dokumentförstöraren svalna 20 minuter innan den startas igen.</p>
	Behållaren full	<ul style="list-style-type: none"> • Töm behållaren. <p>Märk: Om reverseringsknappen trycks in innan behållaren tas ut dras en del av materialet in i skärverket igen.</p>
	Behållare öppen	<ul style="list-style-type: none"> • Sätt in behållaren riktigt i underskåpet.

7 Rengöring och underhåll



VARNING

Farlig nätspänning!

Stäng av dokumentförstöraren, drag ut nätkontakten.

Använd endast en mjuk trasa och milt tvål-
vatten för rengöringen. Det får inte komma
in vatten i apparaten.

Kontrollera behållarkontaktens funktion



VARNING

Om du fastställer avvikelser från
följande funktionsförlopp: stäng av
dokumentförstöraren, dra ut nät-
kontakten och kontakta kundtjänst.

- Stick in nätkontakten och slå på doku-
mentförstöraren.
- Mata in ett pappersark och fäll ut behål-
laren samtidigt som arket matas in.
- Skärverket måste genast stanna och
symbolen "behållare öppen" måste lysa.
- Sätt in behållaren helt igen.
- Skärverket får inte starta igen.
- Dra ut pappersarket ur inmatningsöpp-
ningen. Fotocellen måste vara fri.
- Stäng av maskinen och slå på den igen.
- När papperet matas in startar skärverket.



Smörj skärverket med olja
om skärkapaciteten mins-
kar, vid oljud, eller efter
varje tömning av behålla-
ren (endast partiklar)



Använd endast HSM
specialolja för knivblock:

- Spruta specialoljan över
hela knivaxlarnas bredd; spruta genom
pappersöppningen.

- Kör skärverket i cirka 10 s. i kontinuerlig
körning.
- Pappersdamm och partiklar lossnar.

Anvisning

Smörjning av skärverket med olja förbät-
rar skärkapaciteten även på apparater som
skär strimlor.

8 Avfallshantering / återvinning



Uttjänade elektriska och elektro-
niska apparater innehåller ofta,
förutom värdefullt material, skad-
liga ämnen som var nödvändiga
för apparatens funktion och säker-
het. Felaktig hantering och felak-
tigt omhändertagande kan leda till risker för
miljö och hälsa. Släng inte uttjänade appa-
rater i soporna. Följ gällande bestämmelser
och använd insamlingsställena för återvin-
ning av elektroniska och elektriska appa-
rater. Ta även hand om förpackningsmateria-
let på ett miljövänligt sätt.

9 Tekniska data

Fördelningssätt	Strimlor		Partiklar				
Skärstorlek (mm)	5,8	3,9	4,5 x 30	1,9 x 15	0,78 x 11	1 x 5	
Säkerhetsnivå DIN 32757 – 1	2	2	3	4	5	Level 6*	
Skärkapacitet** (ark), DIN A4	70 g/m ²	28 - 30	22 - 24	17 - 19	11 - 13	7	5
	80 g/m ²	25 - 27	19 - 21	14 - 16	9 - 11	6	4
Vikt	18 kg		20,5 kg				
Skärhastighet	65 mm/s						
Inmatningsbredd	240 mm						
Anslutning	230 V, 50 Hz		110 V - 120 V, 60 Hz		220 V, 60 Hz		
Effektbehov vid max. arkantal	500 W						
Driftsätt	Ständig körning						
Omgivningsförhållande för drift: Temperatur Relative luftfuktighet Höjd över havet	-10 °C till +25 °C max. 90 %, ej kondenserande max. 2 000 m						
Mått B x D x H (mm)	395 x 317 x 605						
Behållarens volym	34 l						
Emissionsljudtrycksnivå (tomgång / last)	56 dB (A) / 59 - 63 dB (A)						

* HSM-specifikation

** Max. antal ark (DIN A4, 70 g/m² resp. 80 g/m²), matat på längden, som kan skäras sönder under en omgång. Siffrorna baseras på användning av ett nytt och oljat skärverk och en kall motor. En svagare nätspänning eller en annan nätfrekvens än den som anges, kan medföra att ett färre antal ark kan skäras sönder och att maskinen avger mer buller. Beroende på papperets struktur och egenskaper samt vilken typ av inmatning som används, kan antalet ark som skärs sönder under en omgång variera. Siffrorna för 80 g/m² är framräknade värden.

EG-försäkran om överensstämmelse

Tillverkaren **HSM GmbH + Co. KG**, Austraße 1 - 9, 88699 Frickingen / Germany intygar härmed att nedan angiven maskin

dokumentförstöraren **Securio B24**

genom sin konstruktion och utformning och i det av oss levererade utförande uppfyller de grundläggande säkerhets- och hälsokraven i nedanstående EG-direktiv:

Lågspänningsdirektiv 2006 / 95 / EG

EMC-direktivet 2004 / 108 / EG

Tillämpade standarder och tekniska specifikationer:

- EN 55014-1:2006 + A1:2009
- EN 55014-2:1997 + A1:2001 + A2:2008
- EN 61000-3-2:2006 + A1:2009 + A2:2009
- EN 61000-3-3:2008
- EN 62233:2008
- EN 60950-1:2006 + A11:2009 + A1:2010
- EN 61000-4-2:1995 + A1:1998 + A2:2001
- EN 61000-4-4:2004
- EN 61000-4-5:2006
- EN 61000-4-6:2007 + Corr. August 2007
- EN 61000-4-11:2004

Frickingen, 05.11.2012

I.V. Hubert Kötzinger - Chef för produktutveckling miljöteknik

Maskintypens överensstämmelse med kraven i EU-direktiven har provats av:

TÜV SÜD Product Service GmbH, Zertifizierstelle, Ridlerstrasse 65, 80339 München/Germany

Provningsanläggningen är ett anmält provningsorgan enligt EU-maskindirektivet.

1 Tarkoituksenmukainen käyttö, takuu

Katso laitteen takapuolella olevasta tyyppikilvestä, mikä leikkausleveys ja verkkojännite koskee paperisilppuriasi ja ota nämä huomioon käyttöohjeen vastaavissa kohdissa.

Paperisilppuri on tarkoitettu yksinomaan paperin tuhoamiseen. Leikkaustapaa vastavasti laitteella voidaan tuhota myös pieniä määriä seuraavia materiaaleja:

Silpun koko (mm)	3,9	5,8	1,9x15	4,5x30
Luottokortit	•	•	•	•
CD-levyt	•	•		•

Laitteen luja koneisto sietää nittejä ja paperiliittimiä. Ainoastaan koneissa, joiden turvasäilytys on HS Level 6 (1 x 5 mm), paperin joukossa ei saa olla nittejä tai paperiliittimiä.

Paperisilppurin tuotevastuu-aika on 2 vuotta. Tässä pätee tuotevastuusta riippumaton HSM:n paperisilppureiden teräksisiä leikkausakseleita koskeva takuu laitteen koko käyttöajan (HSM Lifetime Warranty). Tämä ei koske paperisilppureita, joiden turvallisuustaso on 5 ja HS Level 6. Kulumat, vauriot, jotka johtuvat epäasianmukaisesta käytöstä tai ulkopuolisen toiminnasta eivät kuulu tuotevastuun eikä takuun piiriin.

Ohje: Silppuleikkauslaitteistolla varustettuja paperisilppureita on saatavilla vaihtoehtoisesti myös leikkauslaitteiston automaattisen voitelun laitteella. Huomioi öljyjän oheinen dokumentaatio, jos öljyjä kuuluu koneesi varustukseen.

2 Turvaohjeita

Luokitus

Turvaohje	Selitys
 VAROITUS	Varoituksen huomiotta jättäminen voi aiheuttaa hengenvaaran.
Huomio	Ohjeen huomiotta jättäminen voi aiheuttaa materiaalihinkoja.



Lue käyttöohje ennen koneen käyttöönottoa, säilytä se tulevaa käyttöä varten ja anna se seuraavalle käyttäjälle koneen mukana. Noudata kaikkia paperisilppuriin kiinnitettyjä turvaohjeita.



VAROITUS

Vaaroja lapsille ja muille henkilöille!



Konetta ei saa käyttää henkilöt (mukaan lukien alle 14-vuotiaat lapset), joilla on rajoittuneet fyysiset, sensoriset tai psyykkiset kyvyt tai joiden tiedoissa ja kokemuksissa on puutteita, ellei näiden henkilöiden turvallisuutta valvo pätevä henkilö tai ellei pätevä henkilö neuvo laitteen käytössä. Lapsia tulee valvoa sen varmistamiseksi, etteivät nämä leiki laitteella. Paperisilppuria ei saa jättää käyntiin ilman valvontaa.

**VAROITUS****Loukkaantumisvaara!**

Älä kosketa paperinsyöttöaukon rakoa.

**Loukkaantumisvaara sisäänvedosta!**

Älä päästä hiuksia, löysiä vaatteita, kravatteja, huiveja, kaula- tai ranneketjuja tms. syöttöaukon lähelle. Älä silppua mitään materiaalia, jolla on taipumus muodostaa silmukoita, esim. hihnoja, naruja, kalvoja jne.

**Loukkaantumisvaara sirpaleista!**

Käytä suojalaseja kun silppuat CD-levyjä tai kovia luottokortteja.

**VAROITUS****Vaarallinen verkkojännite!**

Koneen vääränlainen käsittely voi aiheuttaa sähköiskun.

- Tarkasta ennen verkkopistokkeen paikalleen asettamista, että sähköverkon jännite ja taajuus vastaavat tyyppikilven tietoja.
- Huomioi, että verkkopistokkeeseen pääsee helposti käsiksi.
- Vältä veden joutumista paperisilppuriin. Älä upota verkkojohtoa tai verkkopistoketta veteen.
- Älä koske verkkopistokkeeseen kosteilla käsillä.
- Älä koskaan irrota verkkopistoketta pistorasista vetämällä johdosta, vaan tartu aina verkkopistokkeeseen.
- Käytä laitetta ainoastaan kuivissa sisätiloissa. Älä käytä sitä kosteissa tiloissa tai sateessa.

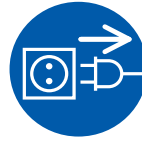

Tarkasta laitteen ja johdon vauriot säännöllisesti. Katkaise paperisilppurista virta, jos siinä on vaurioita tai jos se toimii epäasianmukaisesti, sekä kun vaihdat sen paikkaa tai puhdistat sitä, irrota verkkopistoke.

- Älä vie laitetta, verkkopistoketta tai verkkojohtoa avotulen tai kuumien pintojen lähetyville. Tuuletusrakoja ei saa peittää. Rakojen ja seinän tai huonekalujen välissä täytyy olla vähintään 5 cm:n väli.



Huoltotöitä saa suorittaa ainoastaan HSM-asiakaspalvelu ja sopimuskumppaneidemme huoltoteknikot.

Asiakaspalvelun osoitteet sivulla 96.

Huomio Väärinkäyttö aiheuttaa vaaran

Käytä konetta ainoastaan ”Määräystenmukainen käyttö”-kappaleessa mainitulla tavalla.

3 Yleiskatsaus

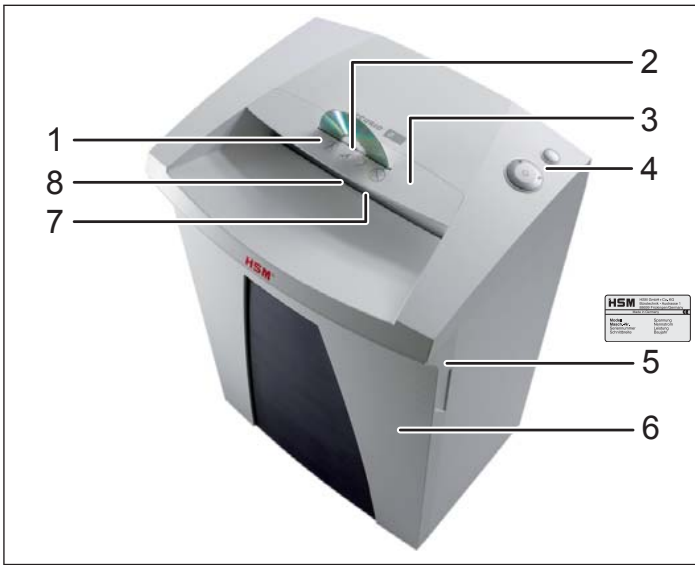

- 1 Turvaohjeita
- 2 Syöttöaukko levykkeitä ja CD-levyjä varten
- 3 Suojaelementti/silppusuoja
- 4 Käyttö- ja näyttöyksikkö
- 5 Tyypikilpi
- 6 Silppusäiliö
- 7 Syöttöaukko paperia ja luottokortteja varten
- 8 Valokenno

4 Toimituksen sisältö

- Paperinsilppuri lütäntä-valmiina laatikoon pakattuna
- 5 laskospussia
- 1 CD-säkki koneille silppukoolla 3,9, 5,8 ja 4,5x30 mm
- 1 pullo erikoisvoiteluöljyä 50 ml (lyhyt silpu)
- Käyttöohje

Lisätarvikkeet

- 10 laskospussia, Tilausnro 1.661.995.150
- Pullo erikoisvoiteluöljyä (250 ml)
Tilausnro 1.235.997.403

Asiakaspalvelun osoitteet sivulla 96.

Käyttö- ja näyttölaitteet

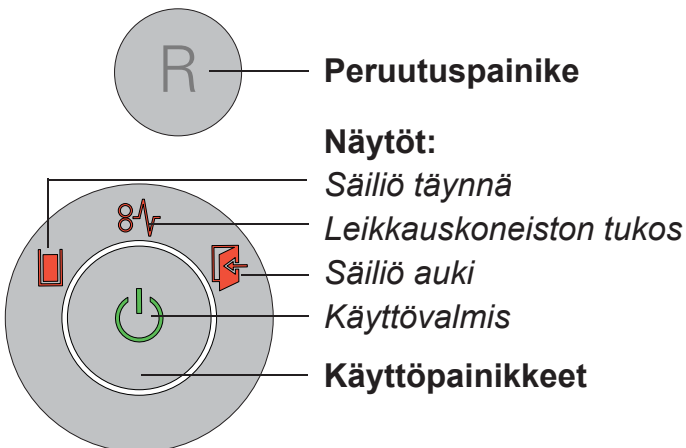

5 Käyttöönotto



VAROITUS

Varmista ennen koneen käynnistystä, että kaikki turvallisuusohjeet on otettu huomioon.

Paperisilppurin käynnistys

- Työnnä koneen verkkopistoke asianmukaisesti asennettuun pistorasiaan.
- Paina käyttöpainiketta.
- Näyttö ”käyttövalmis” palaa.

Paperin silppuaminen

- Syötettäessä paperia leikkauskoneiston valokenno käynnistää koneen automaattisesti.
- 2 s sen jälkeen, kun valokenno paperinsyöttöaukossa on jälleen vapaa, kytkeytyy leikkauskoneisto automaattisesti pois ja paperisilppuri palaa käyttövalmiuteen.

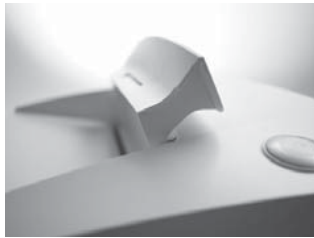

Vihje:

Suurien paperimäärien tuhoamiseen voit taittaa turvaelementin ylös. Siten syöttöaukoon pääsee paremmin käsiksi.

CD-levyjen silppuaminen

(leikkauskoossa 3,9 mm, 5,8 mm, 4,5x30 mm)

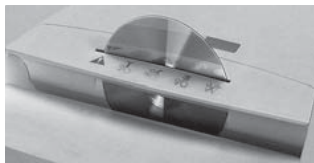

- Ohjaa materiaali ainoastaan suojaelementin syöttöaukon läpi (sirpalesuoja).



Vihje:

Tuhotun materiaalin lajittelua varten voit käyttää mukana toimitettua CD-säkkiä.

Luottokorttien tuhoaminen

Silppukoossa 3,9 mm, 5,8 mm, 4,5x30 mm ohjaa kortit CD-raon läpi. Muilla koneilla syötä ne paperisyöttöön.

Paperisilppurin virran katkaisu

- Paina käyttöpainiketta.
- Näyttö ”käyttövalmis” sammuu.

Muita toimintotiloja

• Jatkuva tila

Käyttö: Suurien paperi- määrien tuhoaminen

Toiminto: Leikkauskoneisto toimii jatkuvasti.

Jos 2 minuuttiin ei syötetä materiaalia, leikkauskoneisto kytkeytyy pois ja paperisilppuri menee käyttövalmiuteen.

Käynnistys: Paina päälle-/pois-näppäintä vähintään 4 sekuntia.

Keskeytys: Paina päälle-/pois-näppäintä.

• Valmiustila (Sleep-down)

Toiminto: 2 minuuttia viimeisen paperin-syötön jälkeen kaikki tarpeettomat laitteet kytketään automaattisesti pois.

Näyttö ”käyttövalmis” sammuu säännöllisin välein hetkeksi aikaa.



Kun syötät paperia, paperisilppuri käynnistyy itsestään.

• Automaattinen virran katkaisu

Toiminto: Jos paperisilppuria ei käytetä 1 tuntiin, se katkaisee virran kokonaan, eikä siten vie enää virtaa (yön yli, viikonloppuna).

Käyttöönotto uudelleen: Paina käyttöpainiketta.

6 Häiriönpoisto

Näyttö	Häiriö	Häiriöiden poisto
	Paperitukos	<p>Laitteeseen on syötetty kerralla liikaa paperia.</p> <ul style="list-style-type: none"> ➤ Leikkauskoneisto kulkee jonkin aikaa takaperin ja työntää paperia ulos. • Paina tarvittaessa vielä ”R”-peruutuspainiketta poistaaksesi paperitukoksen. • Puolita paperinippu. • Syötä paperia vähitellen. <p>Vihje: Tämä ilmaisin palaa myös, kun moottoria ylikuormitetaan. Tässä tapauksessa anna paperisilppurin jäähtyä 20 minuuttia, ennen kuin otat sen uudelleen käyttöön.</p>
	Silppusäiliö täynnä	<ul style="list-style-type: none"> • Tyhjennä silppusäiliö. <p>Vihje: Jos painat ennen säiliön poistamista peruutuspainiketta lyhyesti, osa silppua vedetään takaisin leikkauskoneistoon.</p>
	Säiliö auki	<ul style="list-style-type: none"> • Aseta silppusäiliö oikein alakaappiin.

7 Puhdistus ja huolto



VAROITUS

Vaarallinen verkkojännite!

Kytke paperikirjasilppuri pois päältä, irrota verkkopistoke.

Puhdistuksen saa suorittaa vain puhtaalla liinalla ja miedolla saippualliuoksella. Laitteeseen ei saa joutua vettä.

Tarkasta säiliökontaktin toiminto



VAROITUS

Jos huomaat poikkeamia seuraavassa toiminnon kulussa, sammuta paperisilppuri, irrota verkkopistoke ja ota yhteyttä asiakaspalveluun.

- Työnnä verkkopistoke seinään ja kytke paperisilppuri päälle.
- Ohjaa pala paperia kohti ja kaada säiliötä ulospäin, kun palaa vedetään sisään.
- Leikkauslaitteiston tulee sammua heti ja ilmaisimen ”Säiliö auki” palaa.
- Aseta silppusäiliö taas oikein paikalleen.
- Leikkauslaitteiston ei saa vielä käynnistyä.
- Vedä paperi pois syöttöaukosta. Valokennon tulee olla vapaa.
- Kytke koneen virta pois ja uudelleen päälle.
- Leikkauslaitteisto käynnistyy kun syötät paperia.



Voitele leikkauslaitteisto, kun leikkausteho heikenee, kuulet ylimääräistä melua ja aina kun silppusäiliö tyhjennettiin (lyhyt silppu):



Käytä ainoastaan HSM-leikkauslohkoerikoisöljyä:

- Suihkuta erikoisöljyä paperinsyöttöaukon läpi

koko leveydeltä teräakseleille.

- Anna leikkauslaitteiston toimia ilman paperin syöttämistä noin 10 sekuntia jatkuvalla toiminnolla.

- Paperipöly ja muut hiukkaset poistuvat.

Vihje

Leikkauskoneiston öljyäminen parantaa leikkaustehoa myös suikaleleikkauksessa.

8 Hävittäminen / kierrätys

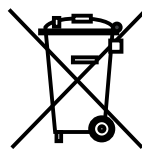

Käytetyt sähköiset ja elektroniset laitteet sisältävät monia yhä arvokkaita materiaaleja sekä osaksi myös haitallisia aineita, joita on tarvittu laitteiden toiminnan ja turvallisuuden varmistamiseen.

Vääränlaisen hävittämisen ja käsittelyn yhteydessä ne voivat olla vaarallisia ihmisten terveydelle ja ympäristölle. Älä koskaan heitä käytettyjä laitteita kotitalousjätteen sekaan. Noudata kulloinkin voimassa olevia määräyksiä ja toimita vanhat elektroniset ja sähköiset laitteesi keräyspisteisiin kierrätettäviksi. Toimita kaikki pakkausmateriaalit hävitettäviksi ympäristöä säästävällä tavalla.

9 Tekniset tiedot

Leikkaustapa	Suikaleveys		Silppuleikkaus				
Leikkauskoko (mm)	5,8	3,9	4,5 x 30	1,9 x 15	0,78 x 11	1 x 5	
Turvataso DIN 32757 – 1	2	2	3	4	5	Level 6*	
Leikkausteho** (arkki), DIN A4	70 g/m ²	28 - 30	22 - 24	17 - 19	11 - 13	7	5
	80 g/m ²	25 - 27	19 - 21	14 - 16	9 - 11	6	4
Paino	18 kg		20,5 kg				
Leikkauksenopeus	65 mm/s						
Syöttöleveys	240 mm						
Liitäntä	230 V, 50 Hz		110 V - 120 V, 60 Hz		220 V, 60 Hz		
Ottoteho maks. arkkimäärällä	500 W						
Toimintatapa	Jatkuva käyttö						
Käytön ympäristöolosuhteet: Lämpötila Suhteellinen ilmankosteus Korkeus merenpinnan yllä	-10 °C – +25 °C kork. 90 %, ei kondensoiva kork. 2.000 m						
Mitat L x S x K (mm)	395 x 317 x 605						
Silppusäiliön tilavuus	34 l						
Päästöäänepainetaso (tyhjäkäynti / kuorma)	56 dB (A) / 59 - 63 dB (A)						

* HSM-spesifikaatio

** Yhdellä kerralla leikkattavien arkkien määrä (DIN A4, 70 g/m² tai 80 g/m²), pitkästiin syötettynä. Annettujen tehotietojen mittaukset koskevat uutta, öljyettä leikkauksilaitteistoa ja kylmää moottoria. Heikompi verkkojännite tai toinen verkko-taajuus voi aiheuttaa heikomman arkkitehon ja korkeamman melutason. Paperin rakenteesta ja ominaisuuksista sekä syöttötavasta riippuen voi arkkiteho poiketa. Tehotiedot 80 g/m² ovat laskemalla saatuja arvoja.

EU Vaatimustenmukaisuusvakuutus

Vamistaja **HSM GmbH + Co. KG**, Austraße 1 - 9, 88699 Frickingen / Germany vakuuttaa täten, että seuraavassa kuvattu kone

Paperisilppuri **Securio B24**

vastaa toimittamisen aikaisessa varustuksessaan suunnittelultaan ja rakenteeltaan seuraavien EU-direktiivien perustavanlaatuisia turvallisuus- ja terveysvaatimuksia:

Pienjännitedirektiivi 2006 / 95 / EY

EMC-direktiivi 2004/108/EY

Sovelletut standardit ja tekniset spesifikaatiot:

- EN 55014-1:2006 + A1:2009
- EN 55014-2:1997 + A1:2001 + A2:2008
- EN 61000-3-2:2006 + A1:2009 + A2:2009
- EN 61000-3-3:2008
- EN 62233:2008
- EN 60950-1:2006 + A11:2009 + A1:2010
- EN 61000-4-2:1995 + A1:1998 + A2:2001
- EN 61000-4-4:2004
- EN 61000-4-5:2006
- EN 61000-4-6:2007 + Corr. August 2007
- EN 61000-4-11:2004

Frickingen, 05.11.2012

I.V. Hubert Kötzinger - Ympäristötekniikan tuotekehityksen johtaja

Konetyypin vastaavuustarkastuksen suhteessa EY-direktiivin vaatimukseen suoritti:

TÜV SÜD Product Service GmbH, Zertifizierstelle, Ridlerstrasse 65, 80339 München/Germany

Tämä tarkastuspaikka on EY-konedirektiivien mukainen vastaava paikka.

1 Tiltent bruk, garanti

Se merkeskiltet på apparatets bakside for hvilken kuttebredde og nettspenning makuleringsmaskinen er beregnet for, og les de aktuelle punktene i bruksanvisningen.

Makuleringsmaskinen er utelukkende beregnet på makulering av papir. Avhengig av skjæremåte kan også små mengder av følgende materialer makuleres:

Skjærebredde (mm)	3,9	5,8	1,9x15	4,5x30
Kredittkort	•	•	•	•
CD-er	•	•		•

Det robuste skjæreapparatet er ufølsomt overfor stifter og binderser. Kun ved maskiner i sikkerhetsklasse HS Level 6 (1x5 mm) skal papiret ikke ha noen stifter eller binderser.

Garantitiden for makuleringsmaskinen er på 2 år. Det gis en egen garanti som er uavhengig av garantiytelsen for HSM helstål skjæreaksler i makuleringsmaskinen i løpet av hele apparatets levetid (HSM Lifetime Warranty). Unntak fra dette er makuleringsmaskinene med sikkerhetsnivå 5 og HS Level 6. Slitasje, skader på grunn av utilsiktet bruk samt inngrep fra tredje part omfattes ikke av garantien.

Tips: Makuleringsmaskiner med partikkel-skjæreapparat tilbys også alternativt med et apparat for automatisk smøring av skjæreapparatet. Se den vedlagte dokumentasjonen til smøreenheten hvis din maskin er utstyrt med en slik.

2 Sikkerhetsinstruksjoner

Klassifisering

Sikkerhetsinstruks	Forklaring
 ADVARSEL	Hvis advarselen ikke overholdes, kan det føre til livstruende skader.
Merk	Hvis instruksjonen ikke overholdes, kan det føre til materielle skader.



Les bruksanvisningen før du tar i bruk maskinen, oppbevar den for senere bruk og gi den videre til senere brukere. Ta hensyn til sikkerhetsinstruksjonene som er plassert på makuleringsmaskinen!



ADVARSEL

Farlig for barn og andre mennesker!



Maskinen må ikke brukes av personer (inklusive barn under 14 år) med svekkede fysiske, sensoriske eller psykiske ferdigheter eller manglende erfaring og/eller mangelfull kunnskap, med mindre de er under oppsikt av kompetente personer eller at de får veiledning om hvordan apparatet skal brukes. Barn må holdes under oppsikt for å være sikker på at de ikke leker med apparatet. Ikke forlat makuleringsmaskinen påslått uten tilsyn.

**ADVARSEL*****Fare for personskader!***

Grip aldri inn i sprekken på papirinnmatingsåpningen.

***Fare for personskader på grunn av oppfangning!***

Ikke beveg langt hår, løst antrekk, slips, sjal, hals- og armbånd etc. inn i området rundt papirinnmatingsåpningen. Ikke makuler noe materiale som har lett for å danne løkker, som f.eks. bånd, snorer, plastfolie.

***Fare for personskader på grunn av splinter!***

Ved makulering av harde kredittkort eller CD-er må man bruke beskyttelsesbriller.

**ADVARSEL*****Farlig nettspenning!***

Feil håndtering av maskinen kan føre til elektrisk støt.

- Kontroller at spenning og frekvens på ditt strømnnett stemmer overens med spesifikasjonene på merkeskiltet før du setter i nettstøpselet.
- Forsikre deg om at nettstøpselet er lett tilgjengelig.
- Pass på at det ikke kommer vann i makuleringsmaskinen. Verken nettkabel eller nettstøpsel må dyppes i vann.
- Ta aldri i nettstøpslet med våte hender.
- Trekk aldri nettstøpslet ut av stikkontakten etter ledningen, ta alltid tak i selve nettstøpslet.
- Bruk apparatet kun innendørs og på et tørt sted. Det må aldri brukes i våtrom eller i regnvær.

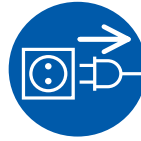

Kontroller regelmessig om apparatet og kableen er skadet. Slå av makuleringsmaskinen og trekk ut kontakten ved skader eller feil-

funksjon samt før flytting eller rengjøring.

- Hold apparatet, nettstøpslet og nettkableen unna åpen flamme og varme flater. Ventilasjonsåpningene må være fri og befinne seg min. 5 cm. fra vegg eller møbler.



Servicearbeid må kun utføres av HSM-kundeservice og serviceteknikere fra våre kontraktspartnere.

Adresser til kundeservice se side 92.

Merk Fare på grunn av feil bruk

Bruk maskinen kun slik det er beskrevet i kapitlet "Tiltenkt bruk".

3 Oversikt

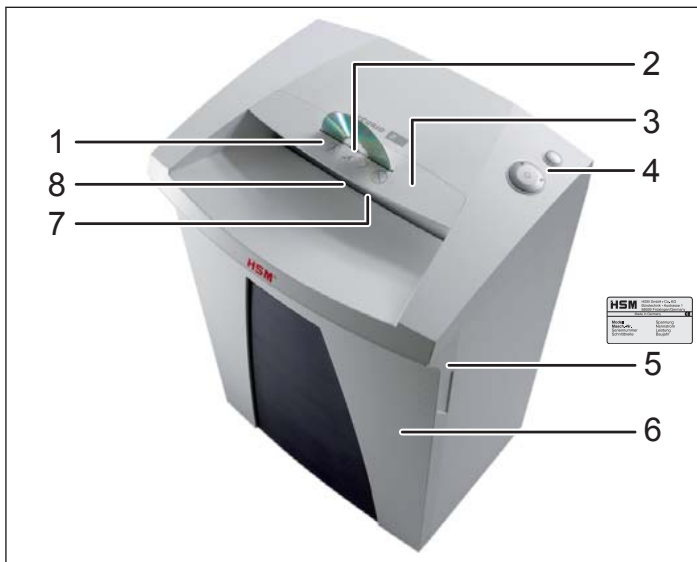

- 1 Sikkerhetsinstrukser
- 2 Mateåpning for CD-er
- 3 Sikkerhetselement / splintbeskyttelse
- 4 Betjenings- og indikeringsenhet
- 5 Merkeskilt
- 6 Beholder for makuleringsmasse
- 7 Tilførselsåpning for papir og kredittkort
- 8 Lysport

4 Leveringsomfang

- Makuleringsmaskin pakket i esken klar for tilkobling
- 5 sekker for makuleringsmasse
- 1 CD-sekk for maskiner med skjærebredde 3,9, 5,8 og 4,5x30 mm
- 1 flaske skjæreblokk-spesialolje (50 ml) for apparater med partikkelsnitt
- Bruksanvisning

Tilbehør

- 10 sekker for makuleringsmasse best.nr. 1.661.995.150
- Skjæreblokk-spesialolje (250 ml) best.nr. 1.235.997.403

Adresser til kundeservice se side 92.

Betjenings- og indikeringselementer

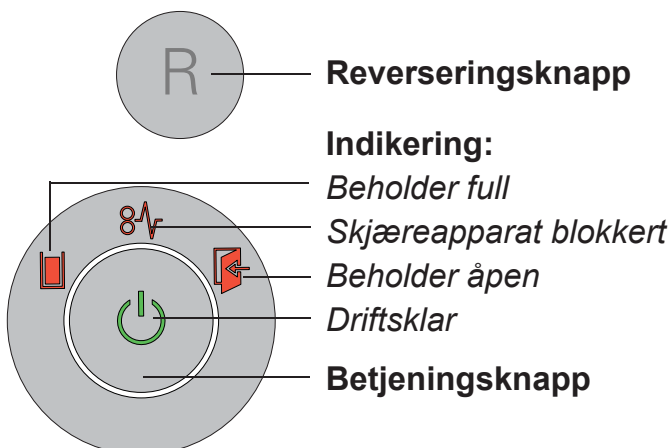

5 Betjening



ADVARSEL

Før maskinen slås på må du forsikre deg om at alle sikkerhetsinstruksjoner ble fulgt.

Slå på makuleringsmaskinen

- Plugg maskinens nettstøpsel inn i en stikkontakt som er forskriftsmessig montert.
- Trykk på betjeningsknappen.
- Indikeringen "Driftsklar" lyser.

Makulere papir

- Lysporten starter skjæreapparatet automatisk når det tilføres papir.
- Ca. 2 s etter at papirtilførselsåpningen er fri, kobles makuleringsmaskinen automatisk ut igjen og er klar til bruk.

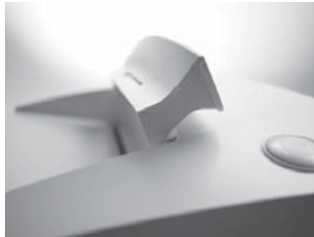

Merk:

For å makulere store papirmengder kan du slå opp sikkerhetselementet. Dermed blir tilførselsåpningen lettere tilgjengelig.

Makulering av CD-er

(kun i skjærestørrelsene 3,9 mm, 5,8 mm, 4,5x30 mm)

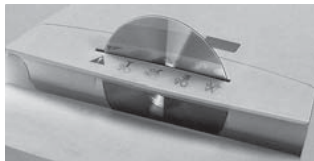

- Mat inn CD-plater kun gjennom sporet i sikkerhetselementet. Dette beskytter deg mot splinter.



Merk:

For å skille det makuerte materialet, kan du sette inn CD-sekken som følger med.

Makulere kredittkort

Ved skjærestørrelse 3,9 mm, 5,8 mm og 4,5x30 mm mater du kortene inn gjennom CD-sporet. På andre maskiner mater du dem inn i papirtilførselen.

Slå av makuleringsmaskinen

- Trykk på betjeningsknappen.
- Indikeringen "Driftsklar" slukker.

Andre funksjonsmoduser

• Permanent-modus

Bruk: Makulering av store mengder papir

Funksjon: Skjæreapparat går uavbrutt.

Hvis det ikke blir tilført noe materiale på 2 minutter, slås skjæreapparatet av, og makuleringsmaskinen går inn i driftsklar stilling.

Start: Trykk på Av-/På-tasten i minst 4 sekunder.

For tidlig avbrudd: Trykk på Av-/På-tasten.

• Hvilemodus (Sleep-down)

Funksjon: 2 minutter etter den siste papirinnføringen, blir alle unødvendige forbrukere slått av automatisk.

Indikeringen "Driftsklar" slukker med jevne mellomrom.



Når det mates inn papir, starter makuleringsmaskinen automatisk.

• Automatisk utkobling

Funksjon: Hvis makuleringsmaskinen ikke har vært brukt på 1 time, slås den helt av og bruker dermed ikke strøm (om natten, i helgene).

Igangsetting igjen: Trykk på betjeningsknappen.

6 Feilretting

Indikering	Feil	Utbedring av feil
	Papirtilstopping	<p>Du har ført inn for mye papir på en gang.</p> <ul style="list-style-type: none"> ➤ Skjæreapparatet går bakover i noen sekunder og skyver ut papiret. • Trykk eventuelt på Reverseringsknappen "R" for å ta ut papirbunken. • Halver papirbunken. • Før inn arkene etter hverandre. <p>Tips: Denne indikeringen lyser også når motoren er overbelastet. La makuleringsmaskinen i så fall kjøle seg ned i 20 min. før du slår den på nytt.</p>
	Beholderen for makuleringsmasse full	<ul style="list-style-type: none"> • Tøm beholderen for makuleringsmasse. <p>Tips: Hvis du trykker kort på Reverseringsknappen før du tar ut beholderen, blir en del av makuleringsmassen trukket tilbake i skjæreapparatet.</p>
	Beholder åpen	<ul style="list-style-type: none"> • Sett beholderen for makuleringsmasse riktig inn i underskapet.

7 Renhold og stell



ADVARSEL

Farlig nettspenning!

Slå av makuleringsmaskinen og tekk ut nettstøpselet.

Rengjøring må bare utføres med en myk klut og en mild såpeløsning. Samtidig må det ikke komme vann i apparatet.

Kontroller funksjonen til beholderkontakten



ADVARSEL

Hvis du fastslår avvik fra følgende funksjonsforløp, må du slå av makuleringsmaskinen, trekk ut nettstøpslet og informer kundeservice.

- Plugg i nettstøpslet, og slå på makuleringsmaskinen.
- Tilfør et papirark, og vipp beholderen ut mens arket trekkes inn.
- Skjæreapparatet må slås av umiddelbart, og indikeren "Beholder åpen" lyser.
- Sett beholderen for makuleringsmass helt inn igjen.
- Skjæreapparatet må ikke starte igjen ennå.
- Trekk papiret ut av tilførselsåpningen. Lysporten må være fri.
- Slå maskinen av og på igjen.
- Skjæreapparatet starter når det tilføres papir.



Olje skjæreapparatet hvis skjæreeffekten blir redusert, ved støyutvikling eller hver gang makuleringsbeholderen tømmes

(bare ved partikkelskjæring):



Bruk kun skjæreblokkspesialolje fra HSM til dette:

- Sprøyt spesialoljen gjennom papirinnmatningen i hele sin bredde på skjæreakslene.
- La skjæreapparatet gå i permanentmodus i ca. 10 sek. uten tilførsel av papir.
- Papirstøv og partikler løsner.

Merk

Oljingen av skjæreapparatet øker skjæreeffekten også på apparater med strimmel-skjæring.

8 Deponering / resirkulering



Gamle elektriske og elektroniske apparater inneholder mange ganger materialer som fremdeles er verdifulle, men også skadelige stoffer, som var nødvendige for funksjonen og sikkerheten. Ved feil deponering eller håndtering kan disse stoffene være helsefarlige eller farlige for miljøet. Gamle apparater må aldri kastes i det vanlige husholdningsavfallet. Følg gjeldende forskrifter og benytt oppsamlingssteder for innsamling og gjenvinning av gamle elektriske og elektroniske apparater. Emballasjematerialet leveres også inn for miljøriktig deponering.

9 Tekniske data

Skjæremåte	Strimmelskjæring		Partikkelskjæring				
Skjærestørrelse (mm)	5,8	3,9	4,5 x 30	1,9 x 15	0,78 x 11	1 x 5	
Sikkerhetsnivå DIN 32757 – 1	2	2	3	4	5	Level 6*	
Skjæreeffekt** (blad) DIN A4	70 g/m ²	28 - 30	22 - 24	17 - 19	11 - 13	7	5
	80 g/m ²	25 - 27	19 - 21	14 - 16	9 - 11	6	4
Vekt	18 kg		20,5 kg				
Skjærehastighet	65 mm/s						
Arbeidsbredde	240 mm						
Tilkobling	230 V, 50 Hz		110 V - 120 V, 60 Hz		220 V, 60 Hz		
Effekt ved maks. antall ark	500 W						
Driftsmåte	Kontinuerlig drift						
Krav til omgivelsene under drift: Temperatur relativ luftfuktighet Høyde over havet	-10 °C til +25 °C maks. 90%, ikke kondenserende maks. 2.000 m						
Dimensjoner B x D x H (mm)	395 x 317 x 605						
Oppsamlingsbeholderens volum	34 l						
Lydtrykknivå (tomgang / under last)	56 dB (A) / 59 - 63 dB (A)						

* HSM-spesifikasjon

** Antall ark (DIN A4, 70 g/m² hhv. 80 g/m²) i tilførselen som skjæres i én omgang. Den angitte ytelsen er fastsatt basert på et nytt, oljet skjæreverk og kald motor. Svakere linjespenning eller frekvens kan gi lavere ytelse og økt driftsstøy. Avhengig av papirets struktur og egenskaper og type innmating, kan arkytelsen avvike. Ytelsesdata for 80 g/m² er beregnede verdier.

EU-samsvarserklæring

Produsenten **HSM GmbH + Co. KG**, Austraße 1 - 9, 88699 Frickingen / Germany erklærer med dette at følgende maskin

Makuleringsmaskin **Securio B24**

på grunnlag av den utforming og konstruksjon den var i da den ble satt i drift av oss, oppfyller grunnleggende krav til sikkerhet og helse i følgende EU-direktiver:

Lavspenningsdirektiv 2006 / 95 / EF

EMC-direktiv 2004 / 108 / EF

Anvendte normer og tekniske spesifikasjoner:

- EN 55014-1:2006 + A1:2009
- EN 55014-2:1997 + A1:2001 + A2:2008
- EN 61000-3-2:2006 + A1:2009 + A2:2009
- EN 61000-3-3:2008
- EN 62233:2008
- EN 60950-1:2006 + A11:2009 + A1:2010
- EN 61000-4-2:1995 + A1:1998 + A2:2001
- EN 61000-4-4:2004
- EN 61000-4-5:2006
- EN 61000-4-6:2007 + Corr. August 2007
- EN 61000-4-11:2004

Frickingen, 05.11.2012

I.V. Hubert Kötzinger - Leder Produktutvikling Miljøteknologi

En kontroll av maskintypen mht. overensstemmelse med kravene i EU-direktivet ble foretatt av: TÜV SÜD Product Service GmbH, Zertifizierstelle, Ridlerstrasse 65, 80339 München/Germany
Dette kontrollstedet er ansvarlig sted iht. EU-direktivene.

HSM®**HSM GmbH + Co. KG**

Austraße 1-9
88699 Frickingen / Germany

Tel. +49 7554 2100-0
Fax. +49 7554 2100 160
info@hsm.eu
www.hsm.eu
www.securio.com

HSM (UK) Ltd.

14 Attwood Road / Zone 1
Burntwood Business Park
Burntwood
Staffordshire
WS7 3GJ

Tel. +44(0) 1543.272.480
Fax +44(0) 1543.272.080
info@hsmuk.co.uk
www.hsmuk.co.uk

HSM of America LLC

419 Boot Road
Downingtown, PA 19335

Tel. (484) 237-2308
(800) 613-2110
Fax (484) 237--2309
customerservice@hsmofamerica.com
info@hsmofamerica.com
www.hsmofamerica.com

HSM Polska SP. z.o.o.

ul. Emaliowa 28
02-295 Warszawa

Tel. +48 / 22 862 23 69 / 70
Fax +48 / 22 862 23 68
info@hsmpolska.com
www.hsmpolska.com

HSM France SAS

Parc de Genève
240, Rue Ferdinand Perrier
69800 SAINT-PRIEST
FRANCE

Tél: +33 (0) 810.122.633
Fax: +33 (0) 4.72.51.74.81
France@hsm.eu

HSM GmbH + Co. KG

Oficina Barcelona
C/Tona
Nave nº 15 "El Lago"
Pol. Ind. Monguit
08480 L'Ametlla del Vallès
BARCELONA

Hotline Gratuito
Tel. 00800 44 77 77 66
Fax 00800 44 77 77 67
Spain@hsm.eu