

GBC Stack-and-Shred 300M

***Level P-5 Auto Feed Micro-Cut
Shredder - 1758576***

Instruction Manual



Provided by

MyBinding.com

When Image Matters.

Call Us at 1-800-944-4573

Swingline™

STACK-AND-SHRED300X&300M™ SHREDDERS



start here
démarrez ici
empieza aquí
comece aqui

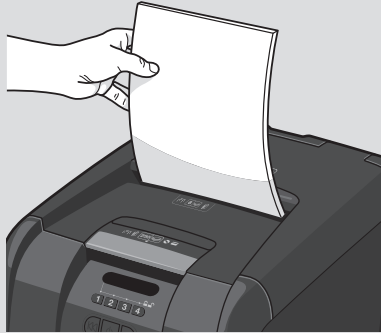
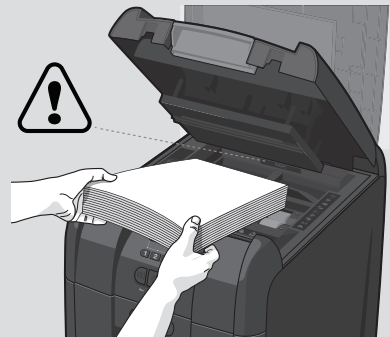
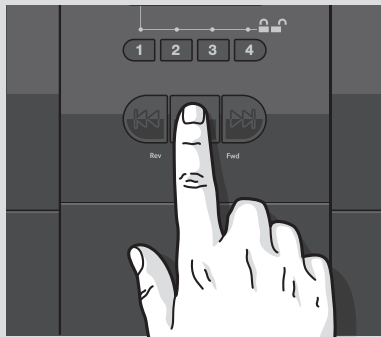
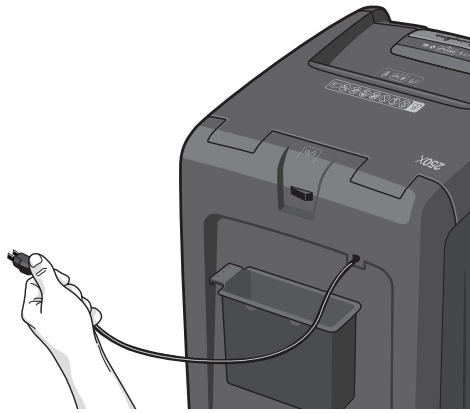
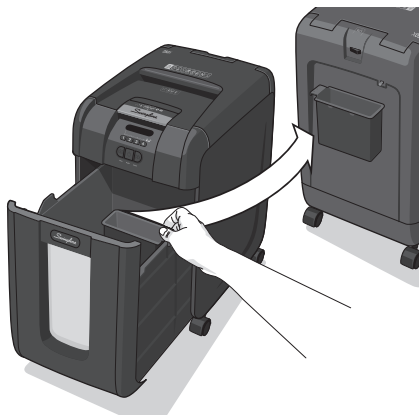

1



2

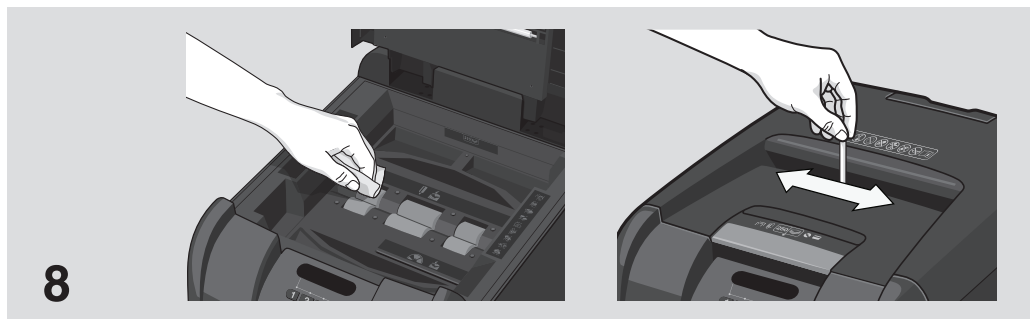
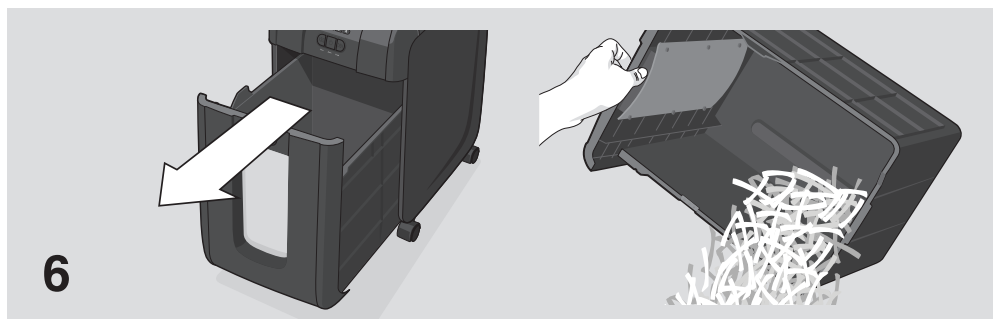
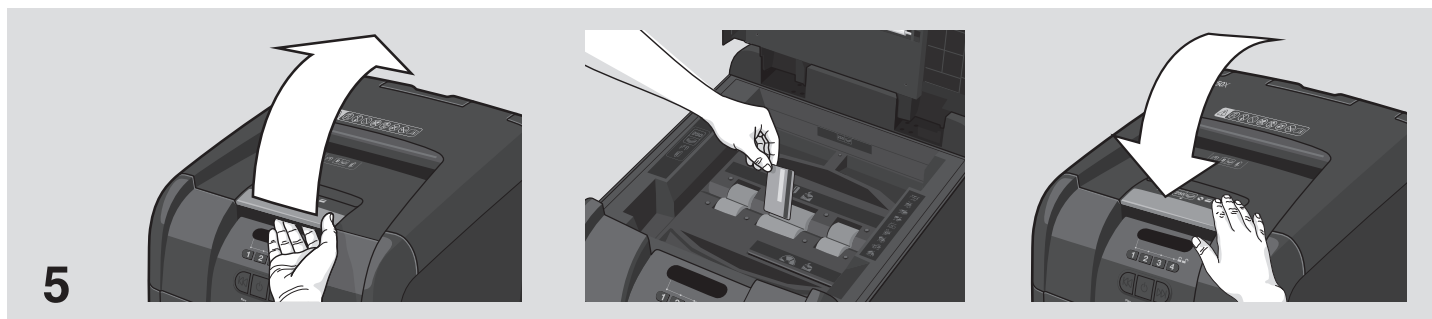
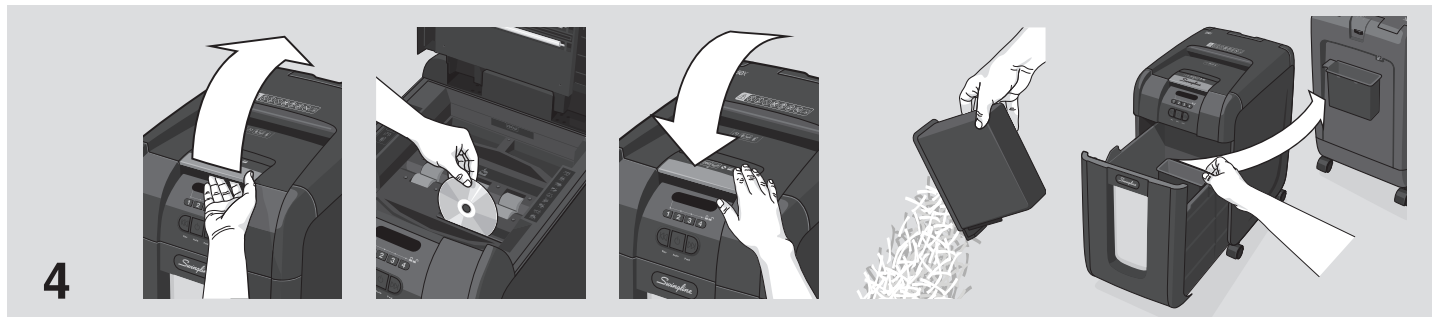
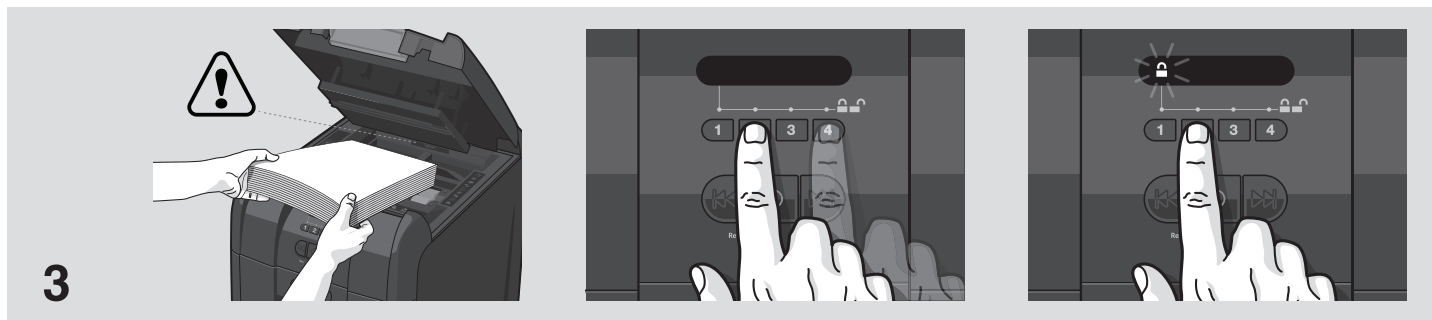

STACK-AND-SHRED SHREDDERS

FEATURE COMPARISON	LIGHT USE		EVERYDAY USE					HEAVY USE			
	60X	80X	100X	100M	200X	300X	300M	500X	500M	750X	750M
Model	60X	80X	100X	100M	200X	300X	300M	500X	500M	750X	750M
Security level	P3		P3	P5	P3	P3	P5	P4	P5	P4	P5
Bin Capacity (sheets)	100	150	150	280	325	450	670	850	1100	1250	1400
Users	1		1-2		1-5	5-10		10-20		20+	

HANDS FREE SHREDDING

Sheet Capacity	60	80	100	100	200	250	250	500	500	750	750
Staples and Paper Clips	✓	✓	✓	✓	✓	✓	✓	✓	✓	✓	✓
Intelligent Jam Clearance		✓	✓	✓	✓	✓	✓	✓	✓	✓	✓
Lockable Chamber					Optional	✓	✓	✓	✓	✓	✓

MANUAL FEED SHREDDING

Manual feed sheet capacity	5	6	6	6	7	8	8	10	9	12	10
Jam Assist			✓	✓	✓	✓	✓	✓	✓	✓	✓
Bin Capacity (Gallons)	4gal	5gal	7gal	7gal	9gal	11gal	11gal	21gal	21gal	31gal	31gal
Shreds Credit Cards	✓	✓	✓	✓	✓	✓	✓	✓	✓	✓	✓
Intelligent™ Power Save 		✓	✓	✓	✓	✓	✓	✓	✓	✓	✓
Bin Full Indicator		✓	✓	✓	✓	✓	✓	✓	✓	✓	✓
Illuminated Status Symbols			✓	✓	✓	✓	✓	✓	✓	✓	✓
Shreds CDs					✓	✓	✓	✓	✓	✓	✓
Castors for Mobility					✓	✓	✓	✓	✓	✓	✓
Intelligent™ SelfOil™								✓	✓	✓	✓
Continuous operation								✓	✓	✓	✓



STACK-AND-SHRED300X&300M™ SHREDDERS

English	instruction manual	6
Français	manuel d'utilisation	14
Español	manual de instrucciones	22
Português	manual de instruções	30



autofeed technology

The Stack and Shred 300X and 300M has been designed to automatically shred up to 300 sheets from the auto-feed chamber and up to 8 sheets through the manual feed slot. The auto-feed mechanism has been designed to handle paper fastened with staples and paper clips and to only pull a few sheets of paper into the cutting mechanism to minimise the risk of paper jams.













To guard against injury, the following basic safety precautions must be observed in the set-up of this product.



- Ensure the machine is plugged into an easily accessible power outlet, and ensure the cable is not likely to trip up a passer by.
- Any attempt to repair this unit by unqualified personnel will invalidate the warranty. Please return to supplier.
- Unplug your shredder before moving it or when it is not in use for an extended period of time.
- Do NOT operate with a damaged power supply cord or plug, after it malfunctions, or after it has been damaged in any manner.
- Do NOT overload electrical outlets beyond capacity as this can result in fire or electrical shock.
- The socket-outlet should be installed near the equipment and shall be easily accessible.
- Do NOT alter the attachment plug. The plug is configured for the appropriate electrical supply.
- Do NOT use near water.
- Do NOT use aerosol dusters or cleaners.
- Do NOT spray anything into the shredder.
- Do NOT load the auto-feed chamber with unopened junk mail, magazines, bound documents etc.







Although this shredder has been designed to comply with UL 60950-1 EN 60950-1 safety standards including the “probe accessibility tests”, do not operate the shredder near children or pets.

warning symbols

- | | |
|--|---|
|  Safety First  |  This means keep children away from shredder. |
|  This means you should be careful because long hair can become entangled in the cutting head. |  This means no aerosols. |
|  This means be careful of ties and other loose clothing which could become entangled in the cutting head. |  Sheet capacity of manual feed entry slot. |
|  This means be careful of loose jewellery which could become entangled in the cutting head. |  This means the shredder can accept small staples. |
|  This means don't reach into the feed opening of the cutting head. |  This means no oil lubrication, use Swingline oil sheets only. |

control panel and indicators

- | | | |
|---|--|--|
|  Reverse |  Auto |  Continuous Jam Boost |
|---|--|--|

- | | |
|---|--|
|  Jam Free indicator – This alerts the user when too much paper is fed into the manual feed slot (see section on Jam Free Technology). |  Power On indicator – This means the machine is turned on. |
|  Paper Loading Door/Bin Door Open or Bin Full indicator – This means either: <ul style="list-style-type: none"> • Loading door is open • Bin is open • Bin is full |  Paper jam indicator – This means there is a paper jam in the auto feed chamber.
If this symbol is flashing the shredder is attempting to clear a paper jam automatically.
If this symbol is permanently illuminated red please follow the instructions under 'Rare Occasion of Jamming'. |
|  Lock indicator – This means the paper loading door is locked (during shredding). |  Loading Door Locking Mechanism – PIN Password Buttons – Enter a four digit code to lock the loading door during shredding. |
|  Cool Down indicator – This means the machine is cooling down. | |

Stack and Shred 300X/300M shredding capability

Stack and Shred 300X/300M CAN shred the following:



- **300 sheets**
- Stapled paper, 25mm within the corner
- 26/6 and 24/6 or smaller staples
- Small sized paper loaded centrally



- **300 sheets**
- Paper clip paper, 25mm within the corner (300M through manual feed slot ONLY)
- Capable of shredding small/medium paper clips (max. wire thickness = 0.9 mm)
- >80/100gsm paper (through manual feed slot ONLY)



- A3 folded in half max. 2 sheets
- 300 sheets
- 80 gsm paper
 - Letter and Legal
 - A3 single sheet folded in half to make A4

Stack and Shred 300X/300M CAN shred (through the manual feed slot):



Thick paper or card.



Multiple folded sheets (e.g. A3 sheets folded in half).



Unopened mail (e.g. junk mail).



Glossy paper or a sheet covered with print on both sides.

Stack and Shred 300X/300M CANNOT shred the following:



Heavy duty staples. Check the staple leg length is not greater than 6mm.



Large clips. Check the length of the paperclip is not longer than 32mm.



Plastic sheets, laminated documents, plastic folders.



Bulldog clips



Bound documents



Adhesive labels.





Magazines or other documents bound by multiple staples or clips.

bin or loading door open safety function

As a safety precaution, if the bin or loading door is opened during shredding, the shredder will stop and the bin full indicator will illuminate ().



intelligent help

- 1 In the unlikely event of the shredder jamming, the Stack and Shred 300X and 300M will stop shredding, and the jam icon will blink in orange.
- 2 The shredder will illuminate the FWD () and REV () buttons in the sequence necessary to clear the jam.
- 3 If the jam cannot be intelligently cleared, the jam icon () will illuminate in red. At this point open the auto feed chamber to clear any jammed material.

automatic jam clearance

Intelligent Jam Clearance: In the unlikely event of the shredder jamming, the Stack and Shred 300X and 300M will automatically reverse and forward the engine three times to clear a jam. During this operation the Paper Jam indicator will flash ().

1. operation

- 1 Unpack the product.
- 2 Connect the shredder to mains supply.
- 3 Ensure the ON/OFF button on the back of the machine is in the ON position, which will illuminate the blue standby symbol ().
- 4 To commence shredding, press the Auto button (), which sets the shredder into auto mode. You are now ready to shred.
- 5 To load the shredder, simply lift the loading door handle to open the loading door and insert documents. You can open the door further to 90 degrees for easier access if required Load up to 300 sheets at a time into the feed chamber. Do not fill above the 300 MAX level, this could damage the shredder.
- 6 The shredder will start the shredding cycle automatically ONLY after closing the loading door. If there is still paper in the Autofeed chamber after first attempt, open and re-close the paper loading door a second time.
Attention: If required you can now lock the loading door by entering a 4 digit code (see Locking the Paper Loading Door section).
- 7 If you only have up to 8 sheets to shred, you can use the manual feed slot, provided the auto feed chamber is empty.
- 8 Insert paper to be shredded into the feed area. The shredder will detect the paper and start automatically.
- 9 If the shredder is left in auto mode for more than 2 minutes without being used, the shredder will automatically turn back to sleep mode in order to save power.
- 10 The shredder will automatically 'wake up' from sleep mode when paper is inserted into the shred mouth or you open the loading door. There is no need to press the Auto button ().

2. reverse function

- 1 Should you wish to reverse paper out whilst shredding, a reverse button (⏪) has been fitted for your convenience.
- 2 Reverse the paper out then turn the machine off using the ON/OFF switch at the rear of the shredder. Remove the paper from the manual feed slot (if being used) or open the loading door, remove the remaining stack of paper, then pull the jammed paper free of the cutting mechanism.
- 3 To resume shredding, turn the shredder on using the ON/OFF switch at the rear of the shredder. Return the switch to the auto position (⏻).

3. locking the paper loading door

For additional security the paper loading door can be locked during the shredding of confidential material.

To lock shredder:

- 1 Place documents in tray. Close paper loading door.
- 2 Press any 4 digits. REMEMBER YOUR CODE!

Shredder unlocks automatically when:

- 4 digit code is re-entered.
- Shredding is complete.
- Shredder is inactive for 30 minutes (but documents remain in tray)

4. CD/DVD shredding

A separate CD/DVD tray is provided to collect the shredded CD/DVD shards, ensure that this is correctly mounted onto the bin before shredding.

- 1 Lift up the paper loading door.
- 2 Always insert CDs/DVDs in the CD/DVD slot. Only shred one CD/DVD at a time.
- 3 Close the paper loading door.
- 4 Empty the CD/DVD bin after 8 CDs/DVDs to avoid waste spilling over into the paper waste bin.
- 5 Remove the CD/DVD tray before recommencing to shred paper.

5. credit card shredding

- 1 Lift up the paper loading door.
- 2 Insert the credit card into the roller as shown. Only shred one credit card at a time.
- 3 Close the paper loading door.

Swingline encourages customers to recycle shredded paper.

Please note that shredded paper cannot be recycled if mixed with credit card shards. If recycling, please separate shredded paper and credit cards.

6. bin full

The shredder will not function when the bin is full and the bin full symbol () is illuminated. You should empty the bin.

- Pull open the bin slowly to empty.
- Push the empty bin back into place and press the auto button to resume shredding.

over heating

If the Stack and Shred 300X and 300M is used continuously for over 16 minutes the shredder may overheat and the cool down indicator will flash red (). Please allow the shredder to cool down. When the shredder is ready to be used the thermometer symbol will no longer illuminate. If the shredder needs to cool down while shredding, no action is needed. The shredder will automatically restart shredding paper once it has cooled down after periods of continuous use. All you need to do is ensure paper is loaded into the chamber and the bin is empty when the machine is cooling down.

7. self-cleaning cutters

After emptying and replacing a full bin, the shredder will run in forward for 4 seconds, stop for 2 seconds and then reverse for 4 seconds to clear away any remaining paper from the cutter mechanism. This unique 'self-cleaning' mechanism is additional jam prevention technology from Swingline.

Lubrication of the shredder

Only use oil sheets to lubricate. ACCO Brands accepts no liability for product performance or safety when other types of lubricants are used on any part(s) of this machine. Insert the oil sheet into the manual feed slot and NOT in the auto-feed chamber. Using an oil sheet in the auto-feed chamber will contaminate the feed rollers preventing the auto-feed mechanism shredding. Follow the maintenance instructions if the rollers become contaminated. Do not directly oil the shredder.

8. maintenance

The rollers on the auto-feed mechanism may become dirty over time, please wipe clean with a dry cloth to maintain maximum product performance.

The auto-start infra-red sensor, located in the paper feed entry-slot, can occasionally become covered in paper-dust causing the shredder to run despite no paper being fed into the machine. Switch the shredder off at the rear of the machine and carefully clean the sensor using a cotton-swab.

service

We recommend these machines are serviced every 6 to 12 months by a Swingline service engineer – see back of this booklet for the contact details of your local service centre and for enquiries about maintenance contracts.

shredder accessories

We recommend that a paper waste sack for recycling shredded paper is used on all models.

Accessory	Part Number	Box Quantity
Recycling Waste Sack	1765029	20
Plastic Waste Sack	1765010	100

FCC CLASS B NOTICE

Note: This equipment has been tested and found to comply with the limits for a Class B digital device, pursuant to part 15 of the FCC Rules. These limits are designed to provide reasonable protection against harmful interference in a residential installation. This equipment generates, uses and can radiate radio frequency energy and, if not installed and used in accordance with the instructions, may cause harmful interference to radio communications. However, there is no guarantee that interference will not occur in a particular installation. If this equipment does cause harmful interference to radio or television reception, which can be determined by turning the equipment off and on, the user is encouraged to try to correct the interference by one or more of the following measures:

- Reorient or relocate the receiving antenna.
- Increase the separation between the equipment and receiver.
- Connect the equipment into an outlet on a circuit different from that to which the receiver is connected.
- Consult the dealer or an experienced radio/TV technician for help.

CANADA CLASS B NOTICE

This Class B digital apparatus complies with Canadian ICES-003

MODIFICATIONS

Any modifications made to this device may void the authority granted to the user by the FCC and/or by Industry Canada to operate this equipment.

ACCO is a registered trademark of ACCO Brands.

Copyright © 2013 ACCO Brands. All rights reserved.

Issue August 2013

Fusion is a registered trademark of ACCO Brands.

technical specifications

Swingline Stack and Shred 300X

Sheet capacity: Manual feed slot	8 sheets (80gsm)
Sheet capacity: Autofeed chamber	300 sheets (80gsm)
Duty Cycle	12 min ON / 40 min OFF
Run time from cold	15 minutes
Volts / Hz	120V / 60Hz
Amperage	1.2 Amps
Motor Watts	270 Watts

Swingline Stack and Shred 300M

Sheet capacity: Manual feed slot	7 sheets (80gsm)
Sheet capacity: Autofeed chamber	300 sheets (80gsm)
Duty Cycle	12 min ON / 40 min OFF
Run time from cold	15 minutes
Volts / Hz	120V / 60Hz
Amperage	1.5 Amps
Motor Watts	350 Watts

Limited Warranty

Limited 2 year Cutter Warranty for Stack and Shred 300X/300M Shredder and Limited 2 Year Warranty for all other Parts

ACCO Brands USA LLC, Four Corporate Drive, Lake Zurich, IL 60047-8997 (in Canada, ACCO Brands Canada Inc., 5 Precidio Court, Brampton, ON L6S 6B7; and in Mexico, ACCO Mexicana, S.A. de C.V. Av. Circuito Industrial Norte #6 Parque Industrial Lerma 52000, Lerma Edo. De México) (each, respectively, "ACCO Brands") warrants to the original purchaser that the cutters of this Swingline™ Stack and Shred 300X/300M Shredder are free from defects in workmanship and material under normal use and service for a period of 2 years after purchase and all other parts are free from defects in workmanship and material under normal use and service for a period of 2 years after purchase.

ACCO Brands' obligation under this warranty is limited to replacement or repair, at ACCO Brands' option, of any warranted part found defective by ACCO Brands without charge for material or labor. Any replacement, at ACCO Brands' option, may be the same product or a substantially similar product that may contain remanufactured or refurbished parts. This warranty shall be void in the following circumstances:

- (i) if the product has been misused,
- (ii) if the product has been damaged by negligence or accident, or
- (iii) if the product has been altered by anyone other than ACCO Brands or ACCO Brands' authorized agents.

For warranty execution, please call:

1-800-541-0094 in the USA

1-800-263-1063 in Canada

01-(55)-1500-5700 / 5778 in Mexico

Or go to www.swingline.com.

TO THE EXTENT ALLOWED BY APPLICABLE LAW, THIS WARRANTY IS IN LIEU OF ALL OTHER EXPRESSED WARRANTIES. REPRESENTATIONS OR PROMISES INCONSISTENT WITH OR IN ADDITION TO THIS WARRANTY ARE UNAUTHORIZED AND SHALL NOT BE BINDING ON ACCO BRANDS. TO THE EXTENT PERMITTED BY APPLICABLE LAWS, ANY IMPLIED WARRANTIES (IF APPLICABLE) ARE LIMITED IN DURATION TO THE DURATION OF THIS WARRANTY. SOME STATES AND JURISDICTIONS DO NOT ALLOW LIMITATIONS ON HOW LONG AN IMPLIED WARRANTY LASTS, SO THE ABOVE LIMITATION MAY NOT APPLY TO YOU. TO THE EXTENT PERMITTED BY APPLICABLE LAW, IN NO EVENT SHALL ACCO BRANDS BE LIABLE FOR ANY SPECIAL, INCIDENTAL, PUNITIVE, EXEMPLARY, CONSEQUENTIAL OR SIMILAR DAMAGES, WHETHER OR NOT FORSEEABLE. SOME STATES AND JURISDICTIONS DO NOT ALLOW THE EXCLUSION OR LIMITATION OF SPECIAL, INCIDENTAL, PUNITIVE, EXEMPLARY, CONSEQUENTIAL, OR SIMILAR DAMAGES, SO THE ABOVE EXCLUSION OR LIMITATION MAY NOT APPLY TO YOU.

FOR CONSUMERS WHO HAVE THE BENEFIT OF CONSUMER PROTECTION LAWS OR REGULATIONS IN THEIR JURISDICTION OF PURCHASE OR, IF DIFFERENT, IN THEIR JURISDICTION OF RESIDENCE, THE BENEFITS CONFERRED BY THIS WARRANTY ARE IN ADDITION TO ALL RIGHTS AND REMEDIES CONVEYED BY SUCH CONSUMER PROTECTION LAWS AND REGULATIONS.

To the extent permitted by law, this warranty is not transferable and will automatically terminate if the original product purchaser sells or otherwise disposes of the product.

This warranty gives you specific legal rights. Other rights, which vary from jurisdiction to jurisdiction, may exist. In addition some jurisdictions do not allow (i) the exclusion of certain warranties, (ii) limitations on how long an implied warranty lasts and/or (iii) the exclusion or limitation of certain types of costs and/or damages, so the above limitations may not apply.

technologie d'auto-alimentation

Le Stack and Shred 300X / 300M a été conçu pour détruire automatiquement jusqu'à 300 feuilles placées dans le compartiment d'auto-alimentation et jusqu'à 8 feuilles par le biais de la fente d'alimentation manuelle. Le mécanisme d'auto-alimentation a été conçu pour détruire les feuilles attachées avec une agrafe et un trombone et pour n'introduire que quelques feuilles de papier à la fois sur le mécanisme de coupe afin de réduire les risques de bourrage.















Pour vous protéger contre les accidents, veuillez observer les consignes de sécurité de base suivantes lors de l'installation de l'appareil.



- Branchez le destructeur dans une prise de courant facile d'accès, en veillant à ce que personne ne puisse trébucher sur le fil.
- La garantie sera annulée en cas de tentative de réparation par du personnel non qualifié. En cas de problème, renvoyez l'appareil au fournisseur.
- Débranchez l'appareil avant de le déplacer ou en cas d'inutilisation prolongée.
- N'utilisez PAS l'appareil en cas d'endommagement de la fiche ou du cordon d'alimentation, après un mauvais fonctionnement ou après un endommagement quelconque.
- Ne surchargez PAS les prises électriques au-delà de leur capacité, au risque de causer un incendie ou de subir un choc électrique.
- L'appareil doit être installé à proximité d'une prise de courant facilement accessible.
- Ne modifiez PAS la fiche. La fiche est configurée pour une alimentation électrique déterminée.
- N'utilisez PAS l'appareil près de l'eau.
- N'utilisez PAS de bombe aérosol dépoussiérante ou nettoyante.
- Ne pulvérisez AUCUN produit dans le destructeur.
- Ne mettez PAS, entre autres, d'imprimés publicitaires sous enveloppe, de revues ni de documents reliés dans le compartiment d'auto-alimentation.

Bien que ce destructeur ait été conçu conformément aux normes de sécurité UL 60950-1 EN 60950-1, intégrant les « essais d'accessibilité à l'aide de sondes », n'utilisez jamais le destructeur à proximité d'enfants ou d'animaux domestiques.

symboles d'avertissement

- | | |
|---|--|
|  La sécurité d'abord  |  Gardez le destructeur hors de portée des enfants. |
|  Faites preuve de diligence si vous avez les cheveux longs car ils pourraient s'emmêler dans le bloc de coupe. |  N'utilisez pas de bombes aérosols. |
|  Attention aux cravates et autres vêtements amples qui pourraient être happés par le bloc de coupe. |  Capacité de destruction de la fente d'alimentation manuelle. |
|  Attention aux bijoux qui pourraient être happés par le bloc de coupe. |  Le destructeur peut accepter de petites agrafes. |
|  Ne mettez pas la main dans la fente d'alimentation pour saisir des feuilles. |  Le destructeur peut accepter de petits trombones. |
| |  N'utilisez pas de lubrifiant liquide, mais uniquement des feuilles lubrifiantes Swingline. |

panneau de contrôle et indicateurs du destructeur

-  Marche arrière
  Mode automatique
  Marche avant en continu

C **Voyant anti-bourrage** – Il avertit l'utilisateur au cas où celui-ci insère trop de papier dans la fente d'alimentation manuelle (voir section sur la technologie anti-bourrage)

 **Indicateur couvercle du compartiment/Porte de corbeille ouverte ou corbeille pleine** – Il indique l'une des possibilités suivantes :

- le couvercle du compartiment est ouvert
- la porte de la corbeille est ouverte
- la corbeille est pleine

 **Indicateur de verrouillage** – Il indique que le couvercle du compartiment est verrouillé (pendant la destruction).

 **Indicateur de refroidissement** – La machine est en train de se refroidir.

 **Indicateur de bourrage** – Il indique l'existence d'un bourrage de papier dans le compartiment d'auto-alimentation. Ce symbole se met à clignoter lorsque le destructeur essaye d'éliminer un bourrage automatiquement. Si ce symbole reste allumé en rouge en permanence, veuillez suivre les instructions données à la section « Rares cas de bourrage »

 **Mécanisme de verrouillage du couvercle du compartiment – Touches de saisie de code PIN Saisissez** - un code à quatre chiffres pour verrouiller le couvercle du compartiment pendant la destruction.

capacité de destruction de le Stack and Shred 300X / 300M

Le Stack and Shred 300X / 300M PEUT détruire ce qui suit :



- **300 feuilles**
- Feuilles agrafées à 25 mm du coin au plus
- Agrafes 26/6 et 24/6 ou plus petites
- Feuilles petit format chargées centralement



- **300 feuilles**
- Feuilles avec trombone, à 25 mm du coin au plus (300X uniquement via la fente d'alimentation manuelle)
- Trombones petits/moyens (épaisseur maxi du fil = 0,9 mm)
- Papier > 80 / 100 g/m² (uniquement via la fente d'alimentation manuelle)



- Feuille A3 pliée en deux – 2 feuilles maxi
- 300 feuilles de papier imprimées d'un côté
- Papier de 80 g/m²
 - Letter et Legal
 - Une seule feuille A3 pliée en deux au format A4

Le Stack and Shred 300X / 300M PEUT détruire ce qui suit (uniquement via la fente d'alimentation manuelle) :



Papier épais ou carton



Plusieurs feuilles pliées (p. ex. des feuilles A3 pliées en deux)



Du courrier sous enveloppe



Papier brillant ou une feuille imprimée recto/verso

Le Stack and Shred 300X / 300M NE PEUT PAS détruire ce qui suit :



Agrafes grande capacité. Vérifiez que l'agrafe ne fait pas plus de 6 mm de haut.



Gros trombones. Vérifiez que le trombone ne fait pas plus de 32 mm de long



Feuilles en plastique, documents plastifiés, dossiers en plastique



Pinces double clip



Documents reliés



Étiquettes adhésives





Revue ou autres documents reliés à l'aide de plusieurs agrafes ou trombones

fonction d'arrêt automatique en cas de corbeille ou couvercle ouvert

Par mesure de sécurité, si la corbeille ou le couvercle du compartiment est ouvert pendant la destruction, le destructeur s'arrête de fonctionner et l'indicateur s'allume ().

rars cas de bourrage

- 1 Dans le cas improbable de bourrage, le Stack and Shred 300X / 300M s'arrête de détruire les documents, et l'icône de bourrage se met à clignoter en orange.
- 2 La touche de déblocage par marche avant en continu () et la touche marche arrière () s'allument. Appuyez alors, tour à tour, sur la touche allumée jusqu'à l'élimination du bourrage.
- 3 S'il est impossible d'éliminer le bourrage ainsi, l'icône de bourrage () s'allume en rouge. À ce moment-là, ouvrez le compartiment d'auto-alimentation afin d'enlever les feuilles provoquant le bourrage.

élimination de bourrage automatique

Dans le cas peu probable d'un bourrage, le Stack and Shred 300X / 300M met automatiquement le mécanisme de coupe en marche arrière puis avant à trois reprises afin de dégager le papier. L'indicateur de bourrage de papier clignote pendant cette procédure ().

surchauffe

En cas d'utilisation continue de le Stack and Shred 300X / 300M pendant plus de 16 minutes, le destructeur risque de surchauffer, auquel cas l'indicateur de refroidissement rouge, situé sous le symbole du thermomètre (), s'allumera. Veuillez alors laisser l'appareil se refroidir. Lorsque le destructeur peut être de nouveau utilisé, le symbole à thermomètre s'éteint. S'il a besoin de se refroidir en cours de destruction, votre intervention est inutile. En effet, il recommence automatiquement la destruction du papier dès qu'il s'est refroidi après une période d'utilisation continue. Il vous suffit de vérifier que le papier est chargé dans le compartiment d'auto-alimentation et que la corbeille est vide pendant que l'appareil se refroidit.

lubrification de la déchiqueteuse

Utilisez uniquement des feuilles lubrifiantes à cet effet. ACCO Brands décline toute responsabilité concernant la sécurité ou la performance du produit lorsque d'autres types de lubrifiant sont utilisés sur un ou plusieurs composants de cet appareil. Insérez la feuille lubrifiante dans la fente d'alimentation manuelle et NON PAS dans le compartiment d'alimentation automatique. L'utilisation d'une feuille lubrifiante dans le compartiment d'alimentation automatique peut contaminer les rouleaux d'alimentation et empêcher le déchiquetage par le mécanisme d'alimentation automatique. Si les rouleaux deviennent contaminés, reportez-vous aux instructions d'entretien. Ne faites pas directement de péreolw la moulinette.

1. fonctionnement

- 1 Déballez l'appareil.
- 2 Branchez le destructeur à une prise secteur.
- 3 Vérifiez que le commutateur marche/arrêt situé à l'arrière de l'appareil est en position de marche (⏻).
- 4 Pour démarrer la destruction automatique, appuyez sur la touche centrale de mode automatique (⏻), auquel cas le symbole de mise en veille bleu sur la touche de mode automatique s'allume. Vous pouvez maintenant commencer à détruire vos documents.
- 5 Pour ouvrir le couvercle et charger le destructeur, soulevez simplement la poignée du couvercle du compartiment et insérez les documents. Vous pouvez ouvrir le couvercle à un angle de 90 degrés pour faciliter la manipulation si besoin est. Chargez jusqu'à 300 feuilles à la fois dans le compartiment d'auto-alimentation. Ne dépassez PAS le niveau MAXIMUM de 300 feuilles au risque d'endommager le destructeur.
- 6 Le destructeur se mettra automatiquement à fonctionner UNIQUEMENT si vous avez fermé le couvercle du compartiment. S'il reste encore du papier dans le compartiment d'auto-alimentation après la première tentative de destruction, ouvrez et fermez le couvercle du compartiment une seconde fois.
Attention ! Si besoin est, vous pouvez maintenant verrouiller le couvercle du compartiment en saisissant un code à 4 chiffres (voir la section « Verrouillage du couvercle du compartiment »).
- 7 Si vous ne voulez détruire que jusqu'à 8 feuilles, vous pouvez utiliser la fente d'alimentation manuelle à condition que le compartiment d'auto-alimentation soit vide.
- 8 Insérez les feuilles à détruire dans la fente d'alimentation manuelle. Le destructeur détecte le papier et lance automatiquement la destruction.
- 9 Si le destructeur est laissé en mode automatique pendant plus de 2 minutes sans servir, il se met automatiquement en mode de veille afin d'économiser de l'énergie.
- 10 À l'alimentation de papier dans la fente d'insertion ou à l'ouverture du couvercle du compartiment, le destructeur passe automatiquement du mode de veille au mode de fonctionnement. Il est inutile d'appuyer sur la touche de mode automatique (⏻).

2. fonction marche arrière

- 1 Si, lors de la destruction de papier, vous souhaitez faire ressortir les feuilles par l'avant, utilisez la touche marche arrière (⏪) mise à votre disposition à cet effet.
- 2 Faites ressortir le papier par l'avant, puis mettez le destructeur hors tension à l'aide du commutateur marche/arrêt situé à l'arrière de l'appareil. Retirez le papier de la fente d'alimentation manuelle (en cas d'utilisation) ou ouvrez le couvercle du compartiment et retirez les feuilles restantes, puis enlevez le papier du mécanisme de coupe.
- 3 Pour reprendre la destruction, mettez l'appareil sous tension à l'aide du commutateur marche/arrêt situé à l'arrière de l'appareil et appuyez sur la touche de mode automatique (⏻).

3. mécanisme de verrouillage du couvercle du compartiment

Pour accroître la sécurité, le couvercle du compartiment peut être verrouillé pendant la destruction de documents confidentiels.

Comment verrouiller le destructeur :

- 1 Placez les documents dans le bac du compartiment papier. Fermez le couvercle du compartiment.
- 2 Saisissez 4 chiffres de votre choix. N'OUBLIEZ PAS CE CODE !

Le destructeur se déverrouille automatiquement dans les cas suivants :

- à la saisie du code à 4 chiffres
- si la destruction est terminée
- si le destructeur est inactif pendant 30 min (mais que les documents sont toujours dans le compartiment)

4. destruction de CD/DVD

Le destructeur est doté d'un bac à déchets de CD / DVD séparé pour récupérer les morceaux de CD / DVD détruits. Vérifiez que le bac est bien installé sur le cadre de support de sac à déchets avant la destruction.

- 1 Soulevez le couvercle du compartiment.
- 2 Insérez toujours les CD / DVD dans la fente d'alimentation pour CD / DVD. Ne détruisez qu'un seul CD / DVD à la fois.
- 3 Fermez le couvercle du compartiment.
- 4 Videz le bac à déchets de CD / DVD après la destruction de 8 CD / DVD pour éviter que les déchets retombent dans la corbeille à papier.
- 5 Retirez le bac à déchets de CD / DVD avant de relancer la destruction de papier, et rangez-le sur le côté de l'appareil selon l'illustration.

5. destruction de cartes bancaires

Le Stack and Shred 300X / 300M peut détruire les cartes bancaires. Appuyez sur la touche de mode automatique, puis :

- 1 Soulevez le couvercle du compartiment papier.
- 2 Insérez la carte bancaire dans les rouleaux selon l'illustration. Ne détruisez qu'une seule carte bancaire à la fois.
- 3 Fermez le couvercle du compartiment.

Swingline encourage ses clients à recycler le papier déchiqueté.

Veillez noter que le papier déchiqueté ne peut pas être recyclé s'il est mélangé à des morceaux de carte bancaire. Pour le recyclage, veuillez séparer le papier déchiqueté et les morceaux de carte bancaire.

6. corbeille pleine

Le destructeur ne fonctionne pas si la corbeille est pleine, auquel cas le symbole corbeille pleine () s'allume. Vous devez alors vider la corbeille.

- Ouvrez la porte et sortez le cadre de support de sac en le faisant glisser.
- Retirez avec soin le sac à déchets du cadre.

7. lames auto-nettoyantes

Après le vidage et la remise en place de la corbeille, le destructeur fonctionne en marche arrière pendant 4 secondes, s'arrête pendant 2 secondes puis se met en marche avant pendant 4 secondes pour dégager tout déchet de papier du mécanisme de coupe. Cette fonction « d'auto-nettoyage » unique vient compléter la technologie anti-bourrage de Swingline.

8. maintenance

Les rouleaux du mécanisme d'auto-alimentation peuvent se salir au cours du temps. Veuillez les essuyer avec un linge sec afin d'optimiser la performance de l'appareil.

Lorsque le capteur à infrarouges de démarrage automatique, situé dans la fente d'alimentation, est recouvert de poussière de papier, ce qui arrive parfois, le destructeur continue de fonctionner même sans papier. Éteignez alors le destructeur à l'aide du commutateur marche/arrêt situé à l'arrière de l'appareil et nettoyez avec soin le capteur avec un coton tige.

révision

Nous conseillons de faire réviser ces appareils tous les 6 à 12 mois par un réparateur Swingline – voir les coordonnées de contact de votre centre de révision local au dos de ce livret.

accessoires du destructeur

Nous vous conseillons d'utiliser, avec tous les modèles, un sac à déchets papier pour recycler les particules de papier.

Accessorio	Numero parte	Quantità in una confezione
Sac à déchets à recycler	1765029	20
Sac à déchets en plastique	1765010	100

AVIS FCC CLASSE B

Note : Cet équipement a été testé et s'avère être conforme aux restrictions établies pour un dispositif numérique Classe B, conformément à la section 15 de la Règlementation FCC. Ces restrictions ont été conçues pour fournir une protection raisonnable contre les interférences nuisibles dans une installation résidentielle. Cet équipement produit, utilise et peut émettre une énergie radiofréquence nuisible aux communications radio et peut causer une interférence s'il n'est pas installé et utilisé conformément aux instructions. Cependant, il n'y a pas de garantie qu'une interférence ne surviendra pas dans une installation spécifique. Si cet équipement cause effectivement une interférence nuisible à la réception radio ou télévisuelle, ce qui peut être déterminé en allumant et en éteignant successivement l'équipement, il est recommandé à l'utilisateur de tenter de corriger l'interférence en prenant une ou plusieurs des mesures suivantes:

Réorienter ou déplacer l'antenne réceptrice.

Augmenter la distance entre l'équipement et le récepteur.

Brancher l'équipement sur une prise de courant sur un circuit différent de celui sur lequel le récepteur est connecté.

Pour obtenir de l'aide, s'adresser au concessionnaire ou consulter un technicien spécialisé dans les téléviseurs.

AVIS CANADA, CLASSE B

Cet appareil numérique de classe B est conforme à la norme NMB-003 du Canada.

MODIFICATIONS

Toute modification apportée à cet appareil peut entraîner l'annulation du droit accordé à l'utilisateur par la FCC et/ou par Industrie Canada de faire fonctionner cet équipement.

ACCO est une marque de commerce déposée d'ACCO Brands.

Copyright © 2013 ACCO Brands. Tous droits réservés.

Numéro Août 2013

Fusion est une marque de commerce déposée d'ACCO Brands.

spécifications

Swingline Stack and Shred 300X

Capacité de destruction Fente d'alimentation manuelle	8 feuilles (80 g/m ²)
Capacité de destruction Compartment d'auto-alimentation	300 feuilles (80 g/m ²)
Cycle de fonctionnement	12 min marche / 40 min arrêt
Durée de fonctionnement initiale après démarrage à froid	15 minutes
Volts/Hz	120 V / 60 Hz
Ampérage	1,2 A
Puissance du moteur	270 watts

Swingline Stack and Shred 300M

Capacité de destruction Fente d'alimentation manuelle	7 feuilles (80 g/m ²)
Capacité de destruction Compartment d'auto-alimentation	300 feuilles (80 g/m ²)
Cycle de fonctionnement	12 min marche / 40 min arrêt
Durée de fonctionnement initiale après démarrage à froid	15 minutes
Volts/Hz	120 V / 60 Hz
Ampérage	1,5 A
Puissance du moteur	350 watts

Garantie limitée

Garantie limitée de 2 ans sur les couteaux de la déchiqueteuse Stack and Shred 300X/300M et limitée de 2 ans de garantie pour toutes les autres parties

ACCO Brands USA LLC, Four Corporate Drive, Lake Zurich, IL 60047-8997 (au Canada, ACCO Brands Canada inc., 5 Precidio Court, Brampton, ON L6S 6B7; et au Mexique, ACCO Mexicana, S.A. de V.V. Av. Circuito Industrial Norte #6 Parque Industrial Lerma 52000, Lerma Edo. De Mexico) (chacun, respectivement, «ACCO Brands») garantit à l'acheteur initial que les lames de cette déchiqueteuse Swingline™ Stack and Shred 300X/300M sont exemptes de défauts de fabrication et de main-d'œuvre dans des conditions d'utilisation et d'entretien normales pour une période de (1) ans.

L'obligation d'ACCO Brands envers cette garantie est limitée au remplacement ou à la réparation, au choix d'ACCO Brands, dans le cas où n'importe quelle pièce garantie serait trouvée défectueuse par ACCO Brands, et ce, sans frais de matériel ou de main-d'œuvre. ACCO Brands se réserve le droit de remplacer le produit défectueux par un autre produit identique ou par un équivalent qui peut contenir des pièces réusinées ou remises à neuf. La garantie sera nulle et non avenue dans les circonstances suivantes :

- (i) si le produit a été utilisé abusivement;
- (ii) si le produit a été endommagé par négligence ou accidentellement ou
- (iii) si le produit a été modifié par une personne autre qu'un employé ou un agent autorisé d'ACCO Brands.

Pour prestation de la garantie, veuillez composer le :

1-800-541-0094 aux É.U.

1-800263-1063 au Canada

01-(55)-1500-5700 / 5778 au Mexique

Ou allez sur le site www.swingline.com.

DANS LA MESURE AUTORISÉE PAR LA LOI APPLICABLE, LA PRÉSENT GARANTIE REMPLACE TOUTES LES AUTRES GARANTIES EXPRESSES, TOUTES REPRÉSENTATIONS OU PROMESSES CONTRADICTOIRES AVEC, OU AJOUTÉES À CETTE GARANTIE NE SONT PAS AUTORISÉES ET NE SONT PAS RELIÉES À ACCO BRANDS. DANS LA MESURE AUTORISÉE PAR LES LOIS APPLICABLES, LA DURÉE DE TOUTE GARANTIE IMPLICITE (SI APPLICABLE) SE LIMITE À LA DURÉE DE LA PRÉSENTE GARANTIE. CERTAINS ÉTATS ET CERTAINES JURIDICTIONS N'AUTORISENT PAS LES LIMITATIONS PORTANT SUR LA DURÉE D'UNE GARANTIE IMPLICITE, DE SORTE QUE LES LIMITATIONS CI-DESSUS PEUVENT NE PAS VOUS ÊTRE APPLICABLES. DANS LA MESURE AUTORISÉE PAR LA LOI APPLICABLE, ACCO BRANDS NE SERAIT, EN AUCUN CAS, ÊTRE TENU RESPONSABLE DE TOUS DOMMAGES SPÉCIAUX, ACCESSOIRES, PUNITIFS, EXEMPLAIRES, CONSÉCUTIFS OU SIMILAIRES, QU'ILS SOIENT PRÉVISIBLES OU NON. CERTAINS ÉTATS ET CERTAINES JURIDICTIONS NE PERMETTENT PAS L'EXCLUSION OU LA LIMITATION DES DOMMAGES SPÉCIAUX, ACCESSOIRES, PUNITIFS, EXEMPLAIRES, CONSÉCUTIFS OU SIMILAIRES DE SORTE QUE LES EXCLUSIONS OU LIMITATIONS CI-DESSUS PEUVENT NE PAS VOUS ÊTRE APPLICABLES.

POUR LES CONSOMMATEURS BÉNÉFICIAIRES DE LOIS OU DE RÉGLEMENTATIONS EN MATIÈRE DE PROTECTION DES CONSOMMATEURS DANS LEUR JURIDICTION D'ACHAT, OU, SI ELLE EST DIFFÉRENTE, DANS LEUR JURIDICTION DE RÉSIDENCE, LES AVANTAGES CONFÉRÉS PAR CETTE GARANTIE S'AJOUTENT À TOUS LES DROITS ET RECOURS FOURNIS PAR LESDITES LOIS ET RÉGLEMENTATIONS EN MATIÈRE DE PROTECTION DES CONSOMMATEURS.

Dans la mesure autorisée par la loi applicable, cette garantie n'est pas transférable et devient automatiquement nulle si l'acheteur original du produit vend ou aliène de quelque autre manière le produit.

Cette garantie vous donne des droits légaux spécifiques auxquels peuvent s'ajouter d'autres droits variant selon les juridictions. De plus, certaines juridictions n'autorisent pas (i) l'exclusion de certaines garanties (ii), les limitations portant sur la durée d'une garantie implicite et/ou l'exclusion ou la limitation de certains coûts et/ou dommages, de sorte que les limitations ci-dessus peuvent ne pas vous être applicables.

tecnología de entrada automática

La destructora Stack and Shred 300X/300M se ha diseñado con el fin de que destruya automáticamente hasta 300 hojas desde el compartimento de entrada automática y hasta 8 hojas desde la ranura de entrada para alimentación manual. El diseño del mecanismo de entrada automática tiene como finalidad manipular papel sujeto con grapas o clips de papel y tirar solo de unas cuantas hojas de papel a la vez hacia las cuchillas para reducir el riesgo de que se produzcan atascos de papel.















Para protegerse de lesiones, al configurar este producto, debe seguir las siguientes precauciones básicas de seguridad.



- Compruebe que la máquina se ha enchufado a una toma de alimentación de fácil acceso y que no es probable que alguien que pase tropiece con el cable.
- Cualquier intento de reparar esta unidad por parte de personal no cualificado invalidará la garantía. Devuélvala al proveedor.
- Desenchufe la destructora de papel si la va a mover o no la va a usar durante un período de tiempo prolongado.
- NO utilice la destructora si el cable o la toma de corriente están dañados, la unidad no funciona correctamente o ha sufrido cualquier daño.
- NO supere la capacidad de las tomas eléctricas ya que esto podría provocar un incendio o una descarga eléctrica.
- La toma de alimentación debe estar instalada cerca de la unidad y debe ser de fácil acceso.
- NO modifique el enchufe. Viene configurado para la corriente eléctrica adecuada.
- NO use la unidad cerca del agua.
- NO use productos para limpiar o quitar el polvo con aerosol.
- NO pulverice ningún producto sobre la destructora de papel.
- NO llene el compartimento de entrada automática de correo basura sin abrir, revistas, documentos encuadernados, etc.

Aunque esta destructora se ha diseñado con la finalidad de que cumpla con la norma de seguridad UL 60950-1 EN 60950-1, incluidas las “pruebas de accesibilidad con sondas”, no la utilice cerca de niños o mascotas.

símbolos de advertencia

-  La seguridad es lo más importante 
-  Este símbolo significa que debe tener cuidado porque el cabello largo puede quedar atrapado en el mecanismo de corte.
-  Este símbolo significa que debe tener cuidado con las corbatas o cualquier otra prenda suelta que pudiera quedar atrapada en el mecanismo de corte.
-  Este símbolo significa que debe tener cuidado con las joyas sueltas que pudieran quedar atrapadas en el mecanismo de corte.
-  Este símbolo significa que no debe meter la mano en la ranura de entrada del mecanismo de corte.
-  Este símbolo significa que debe mantener a los niños alejados de la destructora.
-  Este símbolo significa que no debe pulverizar aerosoles sobre la máquina.
-  Capacidad de hojas para la ranura de entrada de alimentación manual.
-  Este símbolo significa que la destructora puede aceptar grapas pequeñas.
-  Este símbolo significa que la destructora puede aceptar clips de papel pequeños.
-  Este símbolo significa que no debe usar aceite lubricante, utilice solo hojas lubricantes Swingline.

panel de control e indicadores

-  Retroceso
  Automático
  Avance continuo

 **Indicador antiatascos** - avisa al usuario cuando se introduce demasiado papel en la ranura de entrada para alimentación manual (vea el apartado Tecnología antiatascos).

 **Tapa de carga abierta, puerta de recipiente abierta o recipiente lleno** – Puede significar:

- La tapa de carga de papel está abierta
- La puerta del recipiente está abierta
- El recipiente está lleno

 **Indicador de bloqueo:** significa que la tapa de carga de papel está bloqueada (durante la destrucción de documentos)

 **Indicador de enfriamiento:** significa que la máquina se está enfriando.

 **Indicador de atasco de papel** - significa que hay un atasco de papel en el compartimento de entrada automática. Si parpadea este símbolo, la destructora está intentando eliminar un atasco automáticamente. Si este símbolo aparece iluminado en rojo de forma permanente, siga las instrucciones del apartado Ocasiones excepcionales de atasco.

 **Mecanismo de bloqueo de la tapa de carga de papel: botones para la introducción de contraseña:** Introduzca un código de cuatro dígitos para bloquear la tapa de carga durante la destrucción de documentos

capacidad de destrucción de la destructora Stack and Shred 300X/300M

La destructora Stack and Shred 300X/300M PUEDE destruir lo siguiente:



- 300 hojas
- Papel grapado, las grapas deben estar a menos de 25 mm de la esquina
- Grapas de tamaño 26/6 y 24/6 o inferior
- El papel de tamaño pequeño debe centrarse



- 300 hojas
- Papel con clips de papel, el clip debe estar a menos de 25 mm de la esquina (300X por la ranura de entrada para alimentación manual)
- Clips de papel pequeños/medianos (grosor máximo del alambre = 0,9 mm)
- Papel de más de 80/100 g/m² (por la ranura de entrada para alimentación manual)



- Papel A3 doblado por la mitad: 2 hojas como máximo
- 300 hojas de papel, impreso por una cara
- Papel de 80 g/m²
 - Letter y Legal
 - Una sola hoja de tamaño A3, doblada por la mitad para convertirla en A4

La destructora Stack and Shred 300X/300M PUEDE destruir lo siguiente (por la ranura de entrada para alimentación manual):



Papel grueso o cartulina



Varias hojas dobladas (por ejemplo, hojas de tamaño A3 dobladas por la mitad)



Cartas sin abrir



Papel satinado u hojas impresas por ambas caras

La destructora Stack and Shred 300X/300M NO PUEDE destruir lo siguiente:



Grapas de gran tamaño. Compruebe que la longitud de pata de la grapa no sea superior a 6 mm.



Clips de gran tamaño. Compruebe que la longitud del clip de papel no sea superior a los 32 mm.



Hojas de plástico, documentos plastificados, carpetas de plástico



Broches aprietapapel



Documentos encuadernados



Etiquetas adhesivas





Revistas u otros documentos encuadernados con varias grapas o clips.

función de seguridad de recipiente para recortes o tapa de carga de papel abiertos

Como medida de seguridad, si se abre el recipiente para recortes o la tapa de carga de papel mientras la destructora está en funcionamiento, esta se detendrá y se iluminará el indicador ().



ocasiones excepcionales de atasco

- 1 En el caso poco probable de que la destructora Stack and Shred 300X/300M se atasque, dejará de destruir documentos y el icono de atasco de papel parpadeará en color naranja.
- 2 Para eliminar el atasco, se iluminarán el botón de eliminación de atasco, modo de avance continuo () y el botón de retroceso () en la secuencia necesaria.
- 3 Si el atasco no se puede eliminar de esta forma, se iluminará el icono de atasco () en color rojo. Llegado a este punto, abra el compartimento de entrada automática para eliminar el papel atascado.

eliminación automática de atascos

En el caso poco probable de que se atasque la destructora Stack and Shred 300X/300M, las cuchillas funcionarán automáticamente en modo retroceso y avance tres veces para eliminar el papel atascado. Durante esta operación parpadeará el indicador de atasco de papel ().

1. funcionamiento

- 1 Desembale el producto.
- 2 Conecte la destructora a la corriente eléctrica.
- 3 Compruebe que el interruptor de encendido/apagado en la parte posterior de la destructora está en la posición de encendido ().
- 4 Para comenzar a destruir documentos, pulse el botón central Auto (), que hará que se encienda el símbolo del modo de espera azul en el botón Auto y que la destructora pase al modo automático. Ahora ya puede destruir documentos.
- 5 Para cargar el papel, levante el tirador de la tapa de carga de papel para abrir la tapa de carga de papel e inserte los documentos. Si fuera necesario, puede abrir la tapa hasta los 90 grados para que el acceso sea más fácil. Cargue un máximo de 300 hojas a la vez en el compartimento de entrada automática. No supere el número MÁXIMO de 300, puesto que esto podría dañar la destructora.
- 6 La destructora SOLO empezará a destruir documentos automáticamente cuando se haya cerrado la tapa de carga. Si tras el primer intento, todavía queda papel en el compartimento de entrada automática, abra y cierre la tapa de carga una segunda vez.
Atención: si fuera necesario, puede introducir un código de 4 dígitos para bloquear la tapa de carga (vea el apartado Bloqueo de la tapa de carga de papel).
- 7 Si solo tiene que destruir un máximo de 8 hojas, puede usar la ranura de entrada para alimentación manual, siempre que el compartimento de entrada automática esté vacío.
- 8 Introduzca el papel que se va a destruir en la ranura de entrada para alimentación manual. La destructora detecta el papel y empieza a funcionar automáticamente.
- 9 Si la destructora permanece sin utilizarse durante más de 2 minutos en modo automático, volverá automáticamente al modo de espera para ahorrar energía.
- 10 Cuando se inserte papel en la ranura de entrada de papel o abra la tapa de carga, la destructora se reactivará del modo de suspensión. No es necesario pulsar el botón Auto ().



2. función de retroceso

- 1 Si, mientras que destruye un documento, desea hacer que retroceda el papel para extraerlo, se ha incorporado un botón de retroceso (⏪) para su comodidad.
- 2 Use la función de retroceso para extraer el papel y, a continuación, apague la destructora con el botón de encendido/apagado situado en la parte posterior. Extraiga el papel de la ranura de entrada para alimentación manual (si la está usando) o abra la tapa de carga de papel, extraiga la pila de papel restante y tire del papel atascado para sacarlo de las cuchillas.
- 3 Para seguir destruyendo documentos, encienda la destructora con el interruptor de encendido/apagado situado en la parte posterior y pulse el botón Auto (⏻).

3. mecanismo de bloqueo de la tapa de carga de papel

Para una mayor seguridad, se puede bloquear la tapa de carga de papel durante la destrucción de material confidencial.

Para bloquear la destructora:

- 1 Coloque los documentos en la bandeja. Cierre la tapa de carga de papel.
- 2 Pulse 4 dígitos cualquiera. **RECUERDE EL CÓDIGO QUE HA INTRODUCIDO.**

La destructora se desbloquea automáticamente:

- Si se vuelve a introducir el código de 4 dígitos.
- Al finalizar la destrucción
- Si la destructora lleva 30 minutos sin actividad (pero sigue habiendo documentos en la bandeja)

4. destrucción de discos CD/DVD

Se suministra una bandeja independiente para recoger los restos de los CD/DVD destruidos. Antes de empezar a destruir discos CD/DVD, compruebe que está colocada correctamente sobre el bastidor para bolsas de residuos.

- 1 Levante la tapa de carga de papel.
- 2 Introduzca siempre los CD/DVD en la ranura para CD/DVD. Destruya solo un CD/DVD en cada ocasión.
- 3 Cierre la tapa de carga de papel.
- 4 Vacíe la bandeja para discos CD/DVD cuando haya destruido 8 discos CD/DVD. Así evitará que los residuos caigan en el recipiente para recortes de papel.
- 5 Antes de empezar a destruir el papel, quite la bandeja para discos CD/DVD y guárdela en el lateral de la destructora tal y como se muestra.



5. destrucción de tarjetas de crédito

La destructora Stack and Shred 300X/300M puede destruir tarjetas de crédito. Pulse el botón Auto de la destructora y, a continuación:

- 1 Levante la tapa de carga de papel.
- 2 Introduzca la tarjeta de crédito en los cilindros tal y como se muestra. Destruya solo una tarjeta de crédito en cada ocasión.
- 3 Cierre la tapa de carga de papel.

Swingline anima a sus clientes a reciclar el papel triturado.

Tenga en cuenta que el papel triturado no se puede reciclar si se mezcla con los restos de tarjetas de crédito. Si va a reciclar, separe los recortes de papel y tarjetas de crédito.

6. recipiente para recortes lleno

Cuando el recipiente para recortes está lleno y se enciende el símbolo de recipiente lleno (), la destructora deja de funcionar. Debe vaciar el recipiente para recortes.

- Abra la puerta y extraiga el bastidor para bolsas de residuos.
- Saque cuidadosamente la bolsa del bastidor.

sobrecalentamiento

Si se utiliza la destructora Stack and Shred 300X/300M de forma continua durante más de 10 minutos, podría sobrecalentarse y se encendería el indicador rojo de enfriamiento situado debajo del símbolo del termómetro (). Deje que se enfríe. El símbolo del termómetro se apagará cuando la destructora esté lista para su uso. Si la destructora debe enfriarse mientras está funcionando, no tiene que hacer nada. Tras períodos de uso continuo, la destructora volverá a empezar a triturar papel automáticamente una vez que se haya enfriado. Lo único que tiene que hacer mientras se enfría la máquina es asegurarse de que se ha cargado el papel en el compartimento de entrada automática y que el recipiente para recortes está vacío.

7. limpieza automática de las cuchillas

Una vez que se haya vaciado y vuelto a colocar el recipiente, la destructora funcionará en modo retroceso durante 4 segundos, se detendrá durante 2 segundos y funcionará en modo de avance durante 4 segundos para eliminar los restos de papel de las cuchillas. Este mecanismo de "limpieza automática" exclusivo se añade a la tecnología antiatascos de Swingline.

lubricación de la trituradora

Utilice únicamente hojas lubricantes para lubricar. ACCO Brands no acepta ninguna responsabilidad por la seguridad o el rendimiento del producto cuando se utilizan otros tipos de lubricantes para cualquier pieza de esta máquina. Inserte la hoja lubricante en la ranura de alimentación manual, y NO en la cámara de alimentación automática. El uso de una hoja lubricante en la cámara de alimentación automática contaminará los rodillos de alimentación, lo que impedirá que el mecanismo de alimentación automática triture. Siga las instrucciones de mantenimiento, si los rodillos se contaminan. No haga directamente del aceite la desfibradora.

8. mantenimiento

Los cilindros del mecanismo de entrada automática se pueden ensuciar con el tiempo. Para que el producto siga teniendo un rendimiento óptimo, límpielos con un paño seco.

El sensor de inicio automático por infrarrojos, situado en la ranura de entrada, puede quedar cubierto de polvo de papel de vez en cuando, lo que hará que la destructora siga funcionando aunque no se coloque papel en la máquina. Apague la destructora con el interruptor situado en la parte posterior y limpie el sensor con cuidado con un bastoncito de algodón.

servicio

Recomendamos que un ingeniero de servicio de Swingline realice una revisión de estas máquinas cada 6-12 meses. En la contraportada de este folleto encontrará los datos de contacto de su centro de servicio local.

accesorios para las destructoras

Se recomienda utilizar una bolsa de papel para residuos en todos los modelos para reciclar el papel destruido.

Accesorio	N.º de pieza	Nº de unidades de la caja
Bolsa para residuos reciclable	1765029	20
Bolsas de plástico para residuos	1765010	100

AVISO DE LA FCC (COMISIÓN FEDERAL DE COMUNICACIONES DE EE.UU.) CLASE B

Nota: Este equipo fue probado y se comprobó que cumple con los límites correspondientes a un dispositivo digital clase B, según la Parte 15 de las Reglamentaciones de la FCC. Estos límites están diseñados para proporcionar una razonable protección contra las interferencias perjudiciales en una instalación residencial. Este equipo genera, usa y puede irradiar energía de radiofrecuencia y, si no se instala y usa de acuerdo con las instrucciones, puede causar interferencias perjudiciales a las comunicaciones de radio. No obstante, no existe garantía de que no se produzcan interferencias en una instalación en particular. Si este equipo causa interferencias perjudiciales a la recepción de radio o televisión, lo que puede comprobarse encendiendo y apagando el equipo, se recomienda al usuario intentar corregir la interferencia mediante una o más de las siguientes medidas:

Reorientar o cambiar de posición la antena receptora.

Aumentar la separación entre el equipo y el receptor.

Conectar el equipo a un tomacorriente de un circuito diferente al que está conectado el receptor.

Consultar a un distribuidor o a un técnico experimentado de radio/TV para obtener asistencia.

CLASE B (CANADÁ)

Este equipo digital de Clase B cumple con las normas de ICES-003 de Canadá.

MODIFICACIONES

Cualquier modificación que se le realice a este dispositivo puede invalidar la autorización otorgada al usuario por la FCC o Industry Canada para operar este equipo.

ACCO es una marca registrada de ACCO Brands.

Copyright © 2013 ACCO Brands. Todos los derechos reservados.

Fusion es una marca registrada de ACCO Brands.

Número Agosto 2013

datos técnicos

Swingline Stack and Shred 300X

Capacidad de hojas Ranura de entrada para alimentación manual	8 hojas (80 g/m ²)
Capacidad de hojas Compartimento de entrada automática	300 hojas (80 g/m ²)
Ciclo de trabajo	12 min en funcionamiento/ 40 min en espera
Tiempo de funcionamiento desde inicio en frío	15 minutos
Voltios/Hz	120V / 60Hz
Amperaje	1,2 amperios
Potencia del motor	270 vatios

Swingline Stack and Shred 300M

Capacidad de hojas Ranura de entrada para alimentación manual	7 hojas (80 g/m ²)
Capacidad de hojas Compartimento de entrada automática	300 hojas (80 g/m ²)
Ciclo de trabajo	12 min en funcionamiento/ 40 min en espera
Tiempo de funcionamiento desde inicio en frío	15 minutos
Voltios/Hz	120V / 60Hz
Amperaje	1,5 amperios
Potencia del motor	350 vatios

Garantía limitada

Garantía limitada de las cuchillas de corte 2 años por Stack and Shred 300X/300M y limitada 2 años de garantía para todas las demás partes

ACCO Brands USA LLC, Four Corporate Drive, Lake Zurich, IL 60047-8997, ACCO Brands Canada Inc., 5 Precidio Court, Brampton, ON L6S-6B7, ACCO MEXICANA S.A. DE C.V Circuito de la Industria Norte No. 6 Parque Industria Lerma, Lerma Edo. de México C.P. 52000 México. (cada una, respectivamente, "ACCO Brands") garantizan al comprador original de este producto que este producto de ACCO Brands (excepto las cuchillas) está libre de defectos de mano de obra y material por un periodo de 2 años.

La obligación de ACCO Brands bajo esta garantía se limita al reemplazo o la reparación, a la sola opción de ACCO Brands, de cualquier pieza garantizada que ACCO Brands determine que está defectuosa, sin cargo por material o mano de obra. Cualquier reemplazo puede ser, a la sola opción de ACCO Brands, por el mismo producto o un producto sustancialmente similar que puede contener piezas reconstruidas o reacondicionadas. Esta garantía no será válida en cualquiera de las siguientes circunstancias:

- (i) si el producto se usó incorrectamente,
- (ii) si el producto se dañó por negligencia o accidente,
- (iii) si el producto fue alterado por cualquier persona que no pertenezca a ACCO Brands o sus agentes autorizados.

Para reclamar la garantía por favor llame al:

1-800-541-0094 en los Estados Unidos de América

1-800-263-1063 en Canadá

01-(55)-1500-5700 / 5778 en México

O visite www.swingline.com.

CONFORME LO PERMITAN LAS LEYES APLICABLES, ESTA GARANTÍA REEMPLAZA CUALQUIER OTRA GARANTÍA VERBAL O ESCRITA. NO ESTÁ AUTORIZADA NINGUNA REPRESENTACIÓN O PROMESA ADICIONAL QUE NO SEA CONSISTENTE CON ESTA GARANTÍA Y NO REPRESENTARÁ OBLIGACIÓN LEGAL ALGUNA PARA ACCO BRANDS. HASTA DONDE LO PERMITEN LAS LEYES APLICABLES, LA DURACIÓN DE CUALQUIER GARANTÍA IMPLÍCITA (SI CORRESPONDIERA) ESTÁ LIMITADA A LA DURACIÓN DE ESTA GARANTÍA. ALGUNOS ESTADOS Y JURISDICCIÓNES NO PERMITEN LIMITACIONES EN RELACIÓN AL TIEMPO DE DURACIÓN DE UNA GARANTÍA IMPLÍCITA, POR LO TANTO, LA LIMITACIÓN ANTERIOR PUEDE NO SER APLICABLE EN SU CASO. HASTA DONDE LAS LEYES APLICABLES LO PERMITAN, EN NINGÚN CASO ACCO BRANDS ASUME RESPONSABILIDAD LEGAL POR DAÑOS ESPECIALES, INCIDENTALES, PUNITIVOS, EJEMPLARES, CONSECUENTES O SIMILARES YA SEAN PREDECIBLES O NO. ALGUNOS ESTADOS Y JURISDICCIÓNES NO PERMITEN LA EXCLUSIÓN O LIMITACIÓN DE LOS DAÑOS Y PERJUICIOS ESPECIALES, INCIDENTALES, PUNITIVOS, EJEMPLARES, CONSECUENTES O SIMILARES, DE MODO QUE LA EXCLUSIÓN O LIMITACIÓN PRECEDENTE PUEDE NO SER APLICABLE A SU CASO.

PARA LOS CONSUMIDORES QUE CUENTAN CON EL BENEFICIO DE LEYES O REGULACIONES DE PROTECCIÓN AL CONSUMIDOR EN LA JURISDICCIÓN DONDE SE EFECTUÓ LA COMPRA O SI LAS LEYES SON DIFERENTES Y APLICAN A LA JURISDICCIÓN DE RESIDENCIA, LOS BENEFICIOS OTORGADOS POR ESTA GARANTÍA SON ADICIONALES A TODOS LOS DEMÁS DERECHOS Y COMPENSACIONES QUE MARCAN TALES LEYES Y REGULACIONES DE PROTECCIÓN AL CONSUMIDOR.

Conforme a lo permitido por ley, esta garantía no es transferible y termina automáticamente si el comprador original del producto vende o se deshace de dicho producto de cualquier otra manera.

Esta garantía le otorga derechos legales específicos. Pueden existir otros derechos, que varían según la jurisdicción. Además, ciertas jurisdicciones no permiten (i) la exclusión de ciertas garantías, (ii) las limitaciones de la duración de las garantías implícitas y/o (iii) la exclusión o limitación de ciertos tipos de costos y/o daños y perjuicios de modo que las limitaciones precedentes pueden no ser aplicables.

tecnologia de alimentação automática

A destruidora Stack and Shred 300X/300M foi concebida para destruir automaticamente até 300 folhas introduzidas no compartimento de alimentação automática e até 8 folhas introduzidas na ranhura de entrada de alimentação manual. O mecanismo de alimentação automática foi concebido para se poder usar papel preso com agrafos e cliques, assim como para se introduzir apenas algumas folhas de papel de cada vez no mecanismo de corte, para minimizar o risco de encravamento do papel.















Para evitar ferimentos, deve respeitar as seguintes precauções de segurança básicas durante a instalação deste produto.

- Certifique-se de que a máquina está ligada a uma tomada facilmente acessível e que o cabo não está colocado de maneira a fazer tropeçar alguém.
- Qualquer reparação desta destruidora de papel efectuada por pessoal não qualificado anulará a garantia. Por favor, devolva a máquina ao fornecedor.
- Retire a ficha da tomada da máquina antes de a movimentar ou se a não for utilizar por um período de tempo prolongado.
- NÃO utilizar a máquina se o cabo ou a ficha estiverem danificados, depois de uma falha de funcionamento da máquina ou se esta tiver sido danificada de algum modo.
- NÃO sobrecarregar as tomadas eléctricas para além da sua capacidade, pois isto pode causar um incêndio ou choque eléctrico.
- A tomada deve ser instalada junto do equipamento e estar facilmente acessível.
- NÃO alterar a ficha. A ficha fornecida está configurada para a fonte de alimentação apropriada.
- NÃO utilizar junto de água.
- NÃO utilizar aerossóis de limpeza ou para remoção de pó.
- NÃO pulverizar nenhum produto para o interior da destruidora de papel.
- NÃO colocar correio não solicitado não aberto, revistas, documentos encadernados etc., no compartimento de alimentação automática.

Embora esta destruidora tenha sido concebida em conformidade com as normas de segurança UL 60950-1 EN 60950-1, incluindo os “testes de segurança dos dedos em peças móveis”, não utilize a máquina junto de crianças ou animais de estimação.

símbolos de advertência

- | | |
|---|--|
|  Segurança Acima de Tudo  |  Este símbolo significa que deve manter as crianças afastadas da destruidora. |
|  Este símbolo significa que deve ter cuidado para não deixar prender o cabelo comprido na cabeça de corte. |  Este símbolo significa que não deve pulverizar a máquina com aerossóis. |
|  Este símbolo significa que deve ter cuidado com gravatas e outro vestuário solto, porque podem ficar presos na cabeça de corte. |  Capacidade de corte da ranhura de entrada de alimentação manual. |
|  Este símbolo significa que deve ter cuidado com artigos de joalharia soltos, porque podem ficar presos na cabeça de corte. |  Este símbolo significa que a destruidora de papel aceita agrafos pequenos. |
|  Este símbolo significa que não deve introduzir a mão na abertura de entrada da cabeça de corte. |  Este símbolo significa que a destruidora de papel aceita clips pequenos. |
| |  Este símbolo significa que não deve usar óleos lubrificantes; usar apenas as folhas lubrificantes Swingline. |

painel de controlo e indicadores





 **Indicador antiencravamento** – Isto avisa o utilizador quando tiverem sido introduzidas demasiadas folhas na ranhura de entrada de alimentação manual (consultar a secção sobre Tecnologia Antiencravamento).

 **Porta do compartimento/porta do recipiente aberta ou recipiente cheio** – Isto indica que:

- A porta do compartimento está aberta
- A porta do recipiente de aparas está aberta
- O recipiente está cheio

 **Indicador de bloqueio** - Isto indica que a porta do compartimento de alimentação automática está travada (durante a operação de corte)

 **Indicador de arrefecimento** – Isto indica que a máquina está a arrefecer

 **Indicador de encravamento do papel** – Isto indica que o papel está encravado no compartimento de alimentação automática

Se este símbolo piscar, a destruidora está a tentar desencravar o papel automaticamente.

Se este símbolo estiver permanentemente aceso a vermelho, siga as instruções sob o título: “Casos Raros de Encravamento”.

 **Mecanismo de Bloqueio da Porta do Compartimento de Alimentação Automática – Botões de Introdução da Senha (PIN):** Introduza um código de quatro dígitos para bloquear a porta do compartimento de alimentação automática durante a operação de corte

capacidade de corte da destruidora Stack and Shred 300X/300M

A destruidora Stack and Shred 300X/300M PODE ser usada para cortar o seguinte:



- 300 folhas
- Papel agrafado com o agrafos a uma distância não superior a 25 mm do canto do papel
- Agrafos 26/6 e 24/6 ou mais pequenos
- Papel pequeno introduzido centralmente



- 300 folhas
- Papel preso com clipe colocado a uma distância não superior a 25 mm do canto do papel (300X APENAS pela ranhura de entrada de alimentação manual)
- Clips de papel pequenos/médios (espessura máxima do arame = 0,9 mm)
- Papel com gramagem >80/100 g/m² (APENAS pela ranhura de entrada de alimentação manual)



- Papel A3 dobrado ao meio – no máximo 2 folhas
- 300 folhas de papel impressas de um lado apenas
- Papel de 80 g/m²
 - Letter e Legal
 - Uma única folha A3, dobrada ao meio para formar A4

A destruidora Stack and Shred 300X/300M PODE ser usada para cortar o seguinte (APENAS pela ranhura de entrada de alimentação manual):



Papel espesso
ou cartão

THICK PAPER



Várias folhas dobradas
(por ex. folhas A3
dobradas ao meio)



Correio não
aberto

UNOPENED
MAIL



Papel brilhante ou
folha impressa em
ambos os lados

GLOSSY
SHEETS

A destruidora Stack and Shred 300X/300M NÃO destrói o seguinte:



Agrafos grandes.
Verifique que o
comprimento da
perna do agrafos
não é superior a
6 mm.

HEAVY
DUTY



Clipes grandes.
Verifique que o
comprimento do
clipe de papel não
é superior a 32 mm

HEAVY
DUTY



Folhas de
plástico,
documentos
plastificados,
pastas de
plástico

GLOSSY
SHEETS



Molas



Documentos
encadernados



Etiquetas
adesivas





Revistas ou outros
documentos presos
com vários agrafos
ou clipes

MAGAZINES

função de segurança de recipiente aberto ou porta do compartimento de alimentação automática aberta

Como medida de precaução, se abrir o recipiente de aparas ou a porta do compartimento de alimentação automática durante a operação de corte, a destruidora pára de funcionar e a luz indicadora acende ().

casos raros de encravamento

- 1 No caso (pouco provável) de a máquina encravar, a destruidora Stack and Shred 300X/300M pára de funcionar e o ícone Encravamento do Papel pisca com luz cor de laranja.
- 2 O botão de desencravamento em modo Avanço Contínuo () e o botão Inverter () da destruidora acendem na sequência necessária para desbloquear o papel.
- 3 Se o encravamento não puder ser eliminado seguindo a sequência indicada pela máquina, o ícone Encravamento do Papel () acende a vermelho. Nesta altura, abra o compartimento de alimentação automática para retirar o papel encravado.

desencravamento automático

No caso pouco provável de a máquina encravar, a destruidora Stack and Shred 300X/300M inverte e avança automaticamente o mecanismo de corte três vezes, para desencravar o papel. Durante esta operação o indicador de encravamento do papel pisca ().

sobreaquecimento

Se a destruidora Stack and Shred 300X/300M for usada continuamente durante mais de 16 minutos, ela pode sobreaquecer, acendendo o indicador vermelho de arrefecimento situado sob o símbolo do termómetro (). Deixe arrefecer a máquina. Quando a destruidora estiver pronta a ser usada novamente, o símbolo do termómetro apaga-se. Se a destruidora tiver de arrefecer durante o ciclo de corte, não é necessário fazer nada. A máquina recomeça automaticamente a cortar o papel assim que tiver arrefecido depois de períodos de funcionamento contínuo. Enquanto a máquina arrefece, tem apenas de assegurar que há papel introduzido no compartimento de alimentação automática e que o recipiente de aparas está vazio.

lubrificação da fragmentadora

Utilize somente folhas lubrificantes para fazer a lubrificação. A ACCO Brands não assume nenhuma responsabilidade pelo desempenho ou segurança do produto quando outros tipos de lubrificantes são utilizados em qualquer parte da máquina. Insira a folha lubrificante na abertura de alimentação manual e NÃO na câmara de autoalimentação. A utilização de uma folha lubrificante na câmara de autoalimentação contaminará os rolos de alimentação impedindo o mecanismo de autoalimentação de fragmentar. Siga as instruções de manutenção se os rolos ficarem contaminados. Não lubrifique diretamente a fragmentadora.

1. funcionamento

- 1 Desembale a máquina.
- 2 Ligue a máquina à fonte de alimentação.
- 3 Verifique que o botão LIGAR/DESLIGAR na traseira da máquina está na posição “ON” (Ligada) (⏻).
- 4 Para começar a destruir o papel, prima o botão central Auto (⏻). Isto acende o símbolo azul de Standby do botão Auto e activa o modo Automático da destruidora. Agora está pronto a destruir o papel.
- 5 Para carregar a destruidora, basta levantar o puxador da porta do compartimento de alimentação para abrir a porta e introduzir os documentos. Pode abrir a porta mais de 90 graus para facilitar a entrada do papel, se necessário. Introduza até 300 folhas de cada vez no compartimento. Não encha acima do nível 300 MAX, porque isto pode danificar a destruidora.
- 6 A destruidora de papel começa automaticamente o ciclo de corte APENAS depois de fechar a porta do compartimento de alimentação automática. Se ainda houver papel no compartimento de alimentação automática após a primeira tentativa de destruir o papel, abra e feche a porta do compartimento de alimentação outra vez.
Atenção: Se necessário, pode bloquear a porta agora introduzindo o código de 4 dígitos (consultar a secção Como Bloquear a Porta do Compartimento de Alimentação Automática).
- 7 Se tiver apenas até 8 folhas para destruir, pode usar a ranhura de entrada de alimentação manual, desde que o compartimento de alimentação automática esteja vazio.
- 8 Introduza o papel a destruir na ranhura de entrada de alimentação manual. A máquina detecta o papel e começa a funcionar automaticamente.
- 9 Se deixar a destruidora em modo Automático durante mais de 2 minutos sem a utilizar, ela volta automaticamente a modo Standby para economizar energia.
- 10 A destruidora de papel “sai” automaticamente do modo Inactivo quando se introduz papel na entrada do papel, ou quando se abre a porta do compartimento. Não é necessário premir o botão Auto (⏻).

2. função inverter

- 1 Para inverter o percurso do papel para o retirar da máquina enquanto destrói um documento, existe um botão Inverter (⏪).
- 2 Inverta o percurso do papel e em seguida desligue a máquina no interruptor LIGAR/DESLIGAR da traseira da máquina. Retire o papel da ranhura de entrada de alimentação manual (se estiver a ser usada) ou abra a porta do compartimento de alimentação, retire a pilha de papel restante e seguidamente puxe o papel encravado para o retirar do mecanismo de corte.
- 3 Para continuar a destruir o papel, ligue a máquina no interruptor LIGAR/DESLIGAR da traseira da máquina e prima o botão Auto (⏻).

3. mecanismo de bloqueio da porta do compartimento de alimentação automática

Para maior segurança, pode bloquear a porta do compartimento de alimentação automática enquanto destrói documentos confidenciais.

Para bloquear a destruidora:

- 1 Coloque os documentos no tabuleiro. Feche a porta do compartimento de alimentação automática.
- 2 Prima 4 dígitos quaisquer. MEMORIZE O CÓDIGO!

A destruidora de papel fica automaticamente desbloqueada quando:

- Voltar a introduzir o código de 4 dígitos.
- A operação de destruição de papel terminar.
- A destruidora estiver inactiva durante 30 minutos (mas os documentos permanecerem no tabuleiro).

4. destruição dos CD/DVD

Existe um tabuleiro separado para recolher os resíduos dos CD/DVD. Certifique-se de que aquele está correctamente montado na armação padrão de suporte dos sacos de resíduos antes de destruir os CD/DVD.

- 1 Abra a porta do compartimento.
- 2 Introduza sempre os CD/DVD na ranhura dos CD/DVD. Só pode destruir um CD/DVD de cada vez.
- 3 Feche a porta do compartimento.
- 4 Esvazie o tabuleiro de resíduos dos CD/DVD depois de destruir 8 CD/DVD para evitar que eles se misturem com as aparas de papel.
- 5 Retire o tabuleiro de resíduos dos CD/DVD antes de voltar a destruir papel e guarde-o na parte lateral da destruidora, como indicado.

5. destruição de cartões de crédito

A destruidora Stack and Shred 300X/300M destrói cartões de crédito. Prima o botão Auto da destruidora e em seguida:

- 1 Abra a porta do compartimento.
- 2 Introduza o cartão de crédito nos roletes, como se indica. Introduza apenas um cartão de cada vez.
- 3 Feche a porta do compartimento.

A Swingline sugere que os seus clientes reciclem as aparas de papel.

Note que as aparas de papel não podem ser recicladas se estiverem misturadas com os resíduos de cartões de crédito. Se quiser reciclar, separe as aparas de papel dos resíduos de cartões de crédito.

6. recipiente cheio

A destruidora não funciona se o recipiente estiver cheio e o símbolo de recipiente cheio () estiver iluminado. Deve esvaziar o recipiente de aparas de papel.

- Abra a porta e puxe para fora a armação de suporte do saco de aparas de papel.
- Com cuidado, retire o saco da armação.

7. auto-limpeza das lâminas de corte

Depois de esvaziado o recipiente de aparas e de colocado de novo no seu lugar a destruidora funciona em modo Inverter durante 4 segundos, pára durante 2 segundos e depois funciona em modo Avançar durante 4 segundos, para desbloquear qualquer pedaço de papel que ainda esteja preso no mecanismo de corte. Este mecanismo de “auto-limpeza” exclusivo complementa a tecnologia antiencravamento da Swingline.

8. manutenção

Os roletes do mecanismo de alimentação automática podem ficar sujos ao fim de algum tempo; limpe-os com um pano seco para manter o máximo desempenho da máquina.

O sensor de infravermelhos da ranhura de entrada, de arranque automático, pode ficar ocasionalmente coberto de poeira de papel fazendo com que a máquina funcione, mesmo na ausência de papel. Desligue o interruptor na traseira da máquina e limpe cuidadosamente o sensor com um cotonete.

manutenção

Recomendamos que a manutenção destas máquinas seja efectuada cada 6 a 12 meses por um técnico de manutenção da Swingline – os dados de contacto do seu centro de manutenção local estão indicados no fim deste folheto.

acessórios da destruidora

Recomendamos a utilização de sacos de papel para a reciclagem das aparas de papel em todos os modelos.

Acessório	Número da Peça	Quantidade por caixa
Sacos para Reciclagem de Aparas de Papel	1765029	20
Sacos de Plástico para Aparas	1765010	100

especificações

Swingline Stack and Shred 300X

Capacidade de corte Ranhura de alimentação manual	8 folhas (80 g/m ²)
Capacidade de corte Compartimento de alimentação automática	300 folhas (80 g/m ²)
Ciclo de funcionamento	12 min. ACTIVA / 40 min. INACTIVA
Tempo de funcionamento sem necessidade de arrefecimento	15 minutos
Volts/Hz	120 V / 60 Hz
Amperagem	1,2 Amps
Potência do motor	270 watts

Swingline Stack and Shred 300M

Capacidade de corte Ranhura de alimentação manual	7 folhas (80 g/m ²)
Capacidade de corte Compartimento de alimentação automática	300 folhas (80 g/m ²)
Ciclo de funcionamento	12 min. ACTIVA / 40 min. INACTIVA
Tempo de funcionamento sem necessidade de arrefecimento	15 minutos
Volts/Hz	120 V / 60 Hz
Amperagem	1,5 Amps
Potência do motor	350 watts

Garantia Limitada

Garantia limitada de 2 anos para o cortador e para todas as outras partes da fragmentadora Stack and Shred 300X/300M.

A ACCO Brands, Four Corporate Drive, Lake Zurich, IL 60047-8997, ACCO Brands Canada Inc., 5 Precidio Court, Brampton, ON L6S-687, ACCO MEXICANA S.A. DE C.V. Circuito de la Industria Norte No. 6 Parque Industria Lerma, Lerma Edo. de México C.P. 52000 México e a Tilibra Produtos de Papelaria Ltda, Rua Aimorés, 6-9, CEP 17013-900, Bauru/São Paulo – Brasil (“ACCO Brands”), garantem ao comprador original que os cortadores desta fragmentadora Swingline™ Stack and Shred 300X/300M são livres de defeitos de material e de fabricação sob utilização e serviços normais por um período de 2 anos após a compra e todas as outras partes são livres de defeitos de material e fabricação sob utilização e serviços normais por um período de 2 anos após a compra.

A obrigação da ACCO Brands sob esta garantia é limitada à substituição ou reparo, a critério da ACCO Brands, de qualquer parte garantida considerada defeituosa pela ACCO Brands sem despesas de materiais ou mão de obra. Qualquer substituição, a critério da ACCO Brands, poderá ser feita pelo mesmo produto ou um produto substancialmente similar. Esta garantia será inválida nas seguintes circunstâncias:

- (i) se o produto for utilizado impropriamente,
- (ii) se o produto for danificado por negligência ou acidente, ou
- (iii) se o produto for alterado por qualquer pessoa que não pertença à ACCO Brands ou que não seja um agente autorizado da ACCO Brands.

Para informações de assistência técnica, acesse o site
www.swingline.tilibra.com.br
 ou ligue para (14) 3235-4003

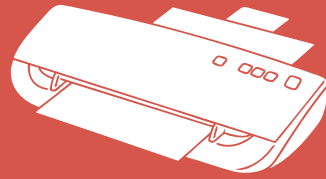

GBC Laminating / Plastifieuses / Laminiergeräte



Rexel Shredding / Destructeurs / Aktenvernichter



GBC Binding / Perforelieuses / Bindegeräte

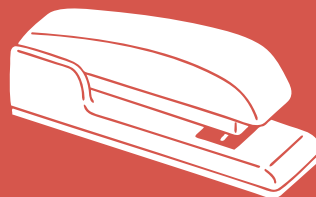

Rexel Stapling / Agrafage / Heftgeräte

www.accobrand.com