

GBC DocuSeal ***40/95/125***

Instruction Manual



Provided by

MyBinding.com
When Image Matters.

Call Us at 1-800-944-4573

GBC® DOCUSEAL®

Operating Instructions
Istruzioni Per L'Uso
Bedienungsanleitung
Gebruiksaanwijzing
Mode D'Emploi
Manual De Operación

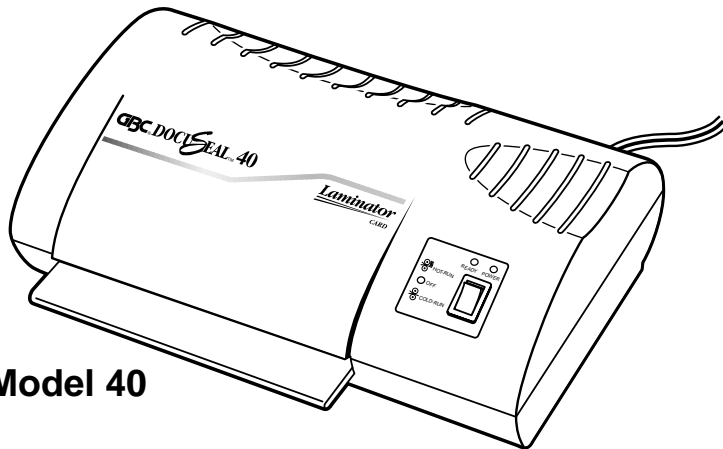

Model 40

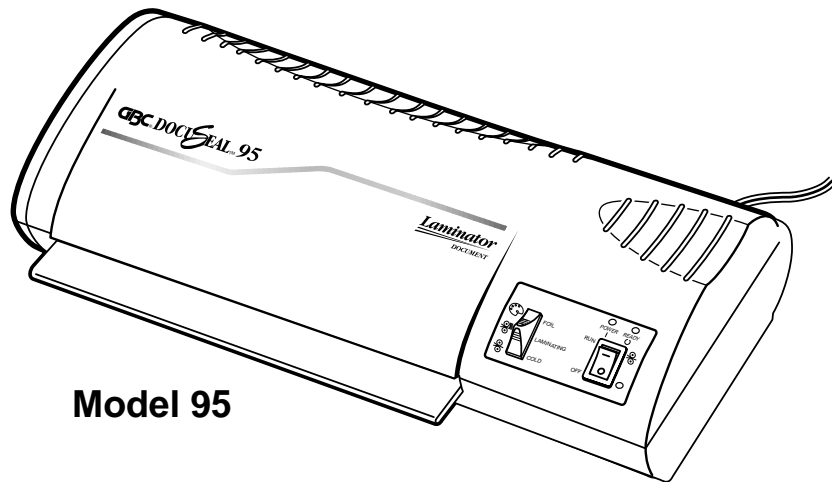

Model 95

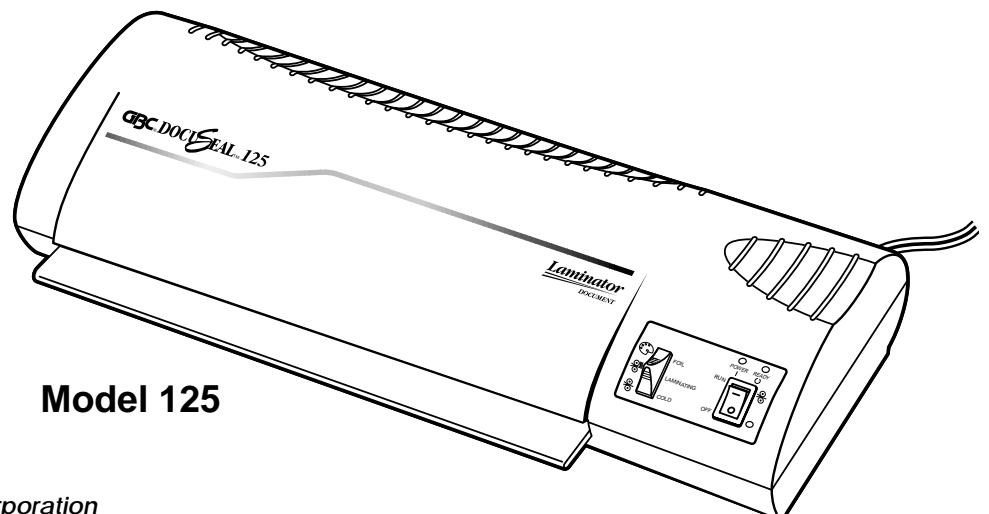

Model 125

IMPORTANT SAFETY INSTRUCTIONS

YOUR SAFETY AS WELL AS THE SAFETY OF OTHERS IS IMPORTANT TO GBC. IN THIS INSTRUCTION MANUAL AND ON THE PRODUCT ARE IMPORTANT SAFETY MESSAGES. READ THESE MESSAGES CAREFULLY.

 THE SAFETY ALERT SYMBOL PRECEDES EACH SAFETY MESSAGE IN THIS INSTRUCTION MANUAL. THIS SYMBOL INDICATES A POTENTIAL PERSONAL SAFETY HAZARD THAT COULD HURT YOU OR OTHERS, AS WELL AS CAUSE PRODUCT DAMAGE OR PROPERTY DAMAGE.

THE FOLLOWING WARNING IS FOUND ON THE BOTTOM OF THE PRODUCT.



This safety message means that you could be seriously hurt or killed if you open the product and expose yourself to hazardous voltage.

The following ISO and IEC symbols appear on this product, and their meaning is as follows:

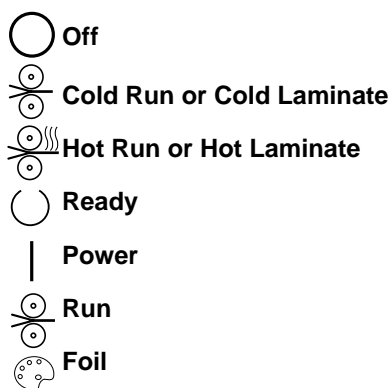

AVVERTENZE IMPORTANTI

LA VOSTRA SICUREZZA È IMPORTANTE PER GBC. IN QUESTO MANUALE SONO CONTENUTI IMPORTANTI MESSAGGI PER LA SICUREZZA, RIPORTATI ANCHE SULLA MACCHINA. LEGGETELI ATTENTAMENTE.

 QUESTO SIMBOLO PRECEDE OGNI MESSAGGIO PER LA SICUREZZA SUI MANUALE. ESSO INDICA UN POTENZIALE RISCHIO PER L'INCOLUMITÀ VOSTRA E DEGLI ALTRI, COSÌ COME POTENZIALI DANNI PER LA MACCHINA.

IL SEGUENTE AVVERTIMENTO SI TROVA SUI FONDO DELLA MACCHINA.



Questo messaggio significa che potreste rimanere gravemente ferito o ucciso se aprite la macchina e vi esponete al rischio di alto voltaggio.

I seguenti simboli ISO e IEC compaiono sulla macchina; il loro significato è:

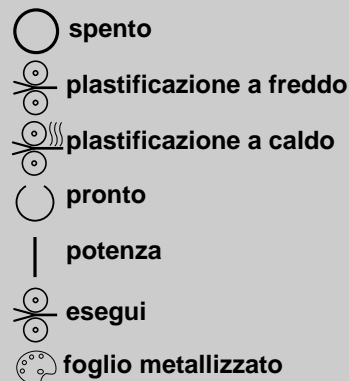

WICHTIGE SICHERHEITSANWEISUNGEN

SOWOHL IHRE ALS AUCH DIE SICHERHEIT ANDERER PERSONEN IST FÜR GBC VON GROßER BEDEUTUNG. IN DIESER BEDIENUNGSANLEITUNG UND AM PRODUKT SIND WICHTIGE SICHERHEITS - INFORMATIONEN. BITTE LESEN SIE DIESE INFORMATIONEN AUFMERKSAM DURCH.

 DAS SICHERHEITS - WARNUNGS - SYMBOL LEITET IN DIESER BEDIENUNGSANLEITUNG JEDEN SICHERHEITSHINWEIS EIN. DIESES SYMBOL DEUTET EINE POTENTIELLE SICHERHEITSGEFAHR AN, DURCH DIE SIE ODER ANDERE PERSONEN VERLETZT WERDEN KÖNNTEN. WEITERHIN KÖNNTE EINE BESCHÄDIGUNG DES GERÄTES ODER ANDERER GEGENSTÄNDE VERURSACHT WERDEN.

DIE FOLGENDE WARNUNG FINDEN SIE AUF DEM BODEN DES PRODUKTES.

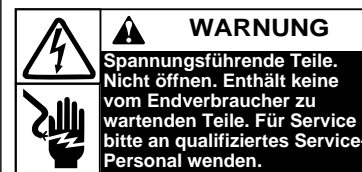

Dieser Sicherheitshinweis bedeutet, daß Sie ernsthaft verletzt oder getötet werden könnten, falls Sie das Gerät öffnen und sich der gefährlichen Stromspannung aussetzen.

Die nachstehend aufgeführten ISO und IEC Symbole sind auf dem Produkt angebracht und haben die folgende Bedeutung:

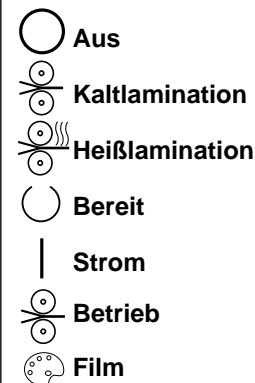

BELANGRIJKE VEILIGHEIDSASPEKTEN

DE VEILIGHEID VAN UZELF EN ANDEREN IS BELANGRIJK VOOR GBC. IN DEZE GEBRUIKSAANWIJZING EN OP HET PRODUKT ZELF STAAN BELANGRIJKE AANWIJZINGEN VOOR VEILIG GEBRUIK. LEES DEZE AANWIJZINGEN NAUWKEURIG.

 DIT SYMBOOL ZIET U VÓÓR IEDERE AANWIJZING BETREFFENDE VEILIGHEID IN DEZE GEBRUIKSAANWIJZING. HET SYMBOOL IS EEN INDICATIE VAN EEN POTENTIEEL GEVAARLIJKE SITUATIE WAARDOOR U UZELF OF ANDEREN ZOU KUNNEN BEZEREN, OF SCHADE KAN TOEBRENGEN AAN HET PRODUKT OF UW OMGEVING.

DE VOLGENDE WAARSCHUWING VINDT U OP DE ONDERZIJDE VAN DE MACHINE.

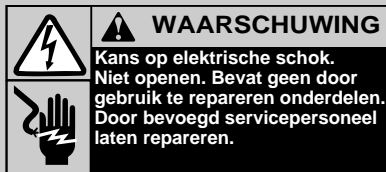

Dit betekent dat u uzelf blootstelt aan elektrische calamiteiten indien u het apparaat openmaakt. Eventuele reparaties aan het apparaat kunnen worden uitgevoerd door gekwalificeerd service personeel.

De volgende ISO en IEC symbolen staan op het produkt, en zij betekenen het volgende:



INSTRUCTIONS CONCERNANT LA SECURITE

VOTRE SÉCURITÉ, COMME CELLE DES AUTRES, EST IMPORTANTE POUR GBC. CES INSTRUCTIONS CONTIENNENT D'IMPORTANTES MESSAGES RELATIFS À LA SÉCURITÉ. MERCI DE LES LIRE TRÈS ATTENTIVEMENT.

 CE SYMBOLE "ATTENTION SECURITE" PRÉCÈDE, DANS CE MANUEL D'UTILISATION, CHAQUE MESSAGE CONCERNANT LA SÉCURITÉ. CE SYMBOLE INDIQUE UN RISQUE POTENTIEL DE BLESSURE POUR VOUS OU D'AUTRES PERSONNES, OU UN RISQUE DE DOMMAGE POUR LA MACHINE OU DES BIENS PERSONNELS.

L'AVERTISSEMENT SUIVANT EST NOTIFIÉ SUR LA PARTIE INFÉRIEURE DE L'APPAREIL:



Ce message signifie que vous pourriez être très sérieusement blessé si vous tenez d'ouvrir l'appareil en vous exposant ainsi à un risque de choc électrique.

Les symboles ISO et IEC mentionnés ci-après sont également visibles sur l'appareil et ont la signification suivante:

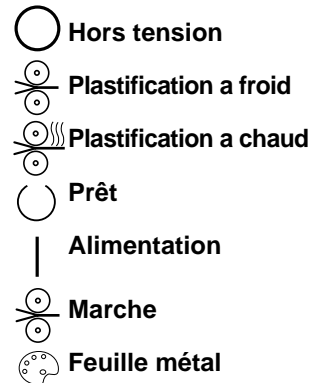

ADVERTENCIAS IMPORTANTES

SU SEGURIDAD ES IMPORTANTE PARA GBC. EN ESTE MANUAL HAY IMPORTANTES MEDIDAS PARA LA SEGURIDAD, INDICADAS EN LA MÁQUINA. LEER ATENTAMENTE.

 EL SÍMBOLO PRECEDE CADA MENSAJE PARA LA SEGURIDAD DE LA MÁQUINA. ESTE INDICA UN POTENCIAL RIESGO PARA VUESTRA SEGURIDAD Y LA DE OTROS, TAMBIÉN PARA POTENCIALES DAÑOS PARA LA MÁQUINA.

EL SIGUIENTE ADVERTIMIENTO SE ENCUENTRA EN EL FONDO DE LA MÁQUINA.

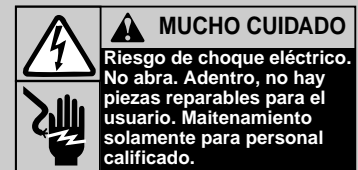

Este mensaje indica que se puede resultar gravemente herido ó muerto si se abre la máquina y se ve expuesto al riesgo de alto voltaje.

Los siguientes simbolos ISO y IEC aparecen en la máquina; su significado es:



IMPORTANT SAFEGUARDS

WARNING: FOR YOUR PROTECTION DO NOT CONNECT THE GBC DOCUSEAL POUCH LAMINATOR TO ELECTRICAL POWER UNTIL YOU READ THESE INSTRUCTIONS COMPLETELY. KEEP THESE INSTRUCTIONS IN A CONVENIENT LOCATION FOR FUTURE REFERENCE. TO GUARD AGAINST INJURY, THE FOLLOWING BASIC SAFETY PRECAUTIONS MUST BE OBSERVED IN THE SET-UP AND USE OF THIS PRODUCT.

IMPORTANTI PRECAUZIONI

ATTENZIONE : NON COLLEGARE LA PLASTIFICATRICE ALLA RETE ELETTRICA FINCHÈ NON AVRETE LETTO IL PRESENTE MANUALE COMPLETAMENTE. TENERE QUESTO MANUALE A PORTATA DI MANO PER FUTURE CONSULTAZIONI. LE SEGUENTI PRECAUZIONI DEVONO ESSERE OSSERVATE NELLA MESSA IN LUOGO E NELL'UTILIZZO DI QUESTE MACCHINE.

WICHTIGE SICHERHEITSHINWEISE

WARNUNG: ZU IHRER EIGENEN SICHERHEIT SCHLIEßEN SIE DEN GBC DOCUSEAL TASCHENKASCHIERER ERST AN DAS STROMNETZ AN, WENN SIE DIESE ANLEITUNG VOLLSTÄNDIG GELESEN HABEN. BEWAHREN SIE DIE ANLEITUNG AN EINEM GEEIGNETEM ORT IN DER NÄHE DES GERÄTES AUF, DAMIT SIE AUCH IN ZUKUNFT NACHSCHLAGEN KÖNNEN. UM SIE VOR VERLETZUNGEN ZU BEWAHREN, MÜSSEN DIE FOLGENDEN GRUNDLEGENDEN SICHERHEITSVORKEHRUNGEN BEIM AUFBAU DIESES PRODUKTES BEFOLGT WERDEN.

GENERAL SAFEGUARDS



- Use the GBC DocuSeal pouch laminator only for its intended purpose of laminating documents according to the indicated specifications.
- Do not place anything in the throat opening of the machine other than carriers with pouches/documents.
- Place unit on a secure, stable work area to prevent the machine falling and possibly causing personal injury and damage to the unit.
- Turn unit off when not in use for an extended period of time.
- Follow all warnings and instructions marked on the product.

PRECAUZIONI GENERALI

- Usare la plastificatrice solo con lo scopo di plastificare documenti in base alle specifiche indicate. Evitare l'uso improprio.
- Non inserire oggetti nella macchina che non siano documenti da plastificare.
- Posizionare la macchina su un piano di lavoro stabile e sicuro per prevenirne la caduta con conseguenti danni alla stessa o alle persone.
- Spegnerne la macchina quando non la usate per un lungo periodo.
- Seguire le istruzioni e gli avvertimenti sulla macchina.

ALLGEMEINE SICHERHEITSHINWEISE

- Benutzen Sie den GBC DocuSeal Taschenkaschierer nur für seinen vorgesehenen Zweck, d.h. zur Lamination von Dokumenten gemäß den beigefügten Angaben.
- Stecken Sie außer dem Carrier (Transporttasche) mit Pouch (Folientasche) und Dokument nichts anderes in die Öffnung des Gerätes.
- Stellen Sie das Gerät auf einen stabilen Arbeitsplatz, so daß es nicht herunterfallen kann und das Gerät oder Personen in Mitleidenschaft gezogen werden können.
- Schalten Sie das Gerät aus, wenn es nicht benötigt wird.
- Befolgen Sie alle Warnungen und Hinweise, die auf dem Produkt angebracht sind.

BELANGRIJKE VEILIGHEIDSASPEKTEN	MESURES DE SECURITE IMPORTANTES	IMPORTANTES PRECAUCIONES
<p> WAARSCHUWING: SLUIT DE GBC DOCUSEAL PLASTIFICEERMACHINE NIET AAN OP HET STROOMNET VOORDAT U DE GEBRUIKSAANWIJZING VOLLEDIG HEEFT DOORGELEZEN. BEWAAR DEZE GEBRUIKSAANWIJZING OP EEN GEMAKKELIJKE PLAATS VOOR TOEKOMSTIGE NASLAG. TER VOORKOMING VAN PROBLEMEN KUNT U DE VOLGENDE MAATREGELEN TREFFEN BIJ HET IN GEBRUIK NEMEN VAN HET APPARAAT.</p>	<p> ATTENTION: PAR MESURE DE SÉCURITÉ, NE BRANCHEZ PAS LA PLASTIFIEUSE À Pochettes GBC DOCUSEAL AVANT D'AVOIR LU EN TOTALITÉ CES INSTRUCTIONS. CONSERVEZ LES DANS UN ENDROIT APPROPRIÉ AFIN DE POUVOIR VOUS Y RÉFÉRER SI NÉCESSAIRE. AFIN D'ÉVITER TOUTE BLESSURE, LES PRÉCAUTIONS DE BASE SUIVANTES DOIVENT ÊTRE OBSERVÉES À L'INSTALLATION ET LORS DE L'UTILISATION DE CET APPAREIL.</p>	<p> ATENCIÓN: NO ENCHUFAR LA PLASTIFICADORA A LA RED ELÉCTRICA HASTA NO HABER LEIDO TOTALMENTE ESTE MANUAL. TENER ESTE MANUAL A MANO PARA FUTURAS CONSULTAS. LAS SIGUIENTES PRECAUCIONES DEBEN SER LEIDAS Y A MANO LUEGO APLICADAS EN LA UTILIZACIÓN DE LA MÁQUINA.</p>
ALGEMENE VEILIGHEIDSASPEKTEN	MESURES DE SECURITE GENERALES	PRECAUCIONES GENERALES
<ul style="list-style-type: none"> • Gebruik de GBC DocuSeal alleen voor zijn eigenlijke doel: het plastificeren van papieren/dokumenten. • Plaats alleen de plastificeerhoezen met de doorvoerhoes in de invoer opening van de machine. • Plaats de machine op een vlakke stabiele ondergrond om te voorkomen dat hij valt en beschadigt, of personen zich verwonden. • Zet de machine uit indien hij niet gebruikt wordt. • Volg alle waarschuwingen en instructies die op het produkt staan aangegeven goed op. 	<ul style="list-style-type: none"> • N'utilisez la plastifieuse à pochettes GBC DocuSeal que pour la plastification de documents en vous conformant aux spécifications indiquées. • N'introduisez pas dans la fente d'alimentation de la machine autre chose que des transporteurs contenant des pochettes et des documents. • Installez la machine en sécurité sur un emplacement stable pour éviter qu'elle ne tombe; cela pourrait l'endommager et causer d'éventuelles blessures corporelles aux utilisateurs. • Coupez l'alimentation si vous n'utilisez pas l'appareil. • Conformez vous aux avertissements et aux instructions mentionnés sur l'appareil. 	<ul style="list-style-type: none"> • Usar la plastificadora solo con la finalidad de plastificar documentos en base a las especificaciones indicadas. Evitar el uso indebido. • No introducir objetos en la máquina que no sean los documentos para plastificar. • Colocar la máquina en un lugar estable y seguro previniendo la caída con consecuencias para la máquina y las personas. • Apagar la máquina (off) cuando no va a ser utilizada.

ELECTRICAL SAFEGUARDS

PRECAUZIONI RELATIVE ALL'IMPIANTO ELETTRICO

ELEKTRISCHE SICHERHEITSHINWEISE

- The pouch laminator must be connected to a supply voltage corresponding to the electrical rating of the machine as indicated.
- Unplug the pouch laminator before moving it, or when it is not in use for an extended period of time.
- Do not operate with a damaged supply cord or plug, after it malfunctions, or after it has been damaged in any manner.
- Do not overload electrical outlets beyond their capacity as this can result in fire or electrical shock.
- Do not alter attachment plug. Plug is configured for the appropriate electrical supply.
- The unit is intended for indoor use only.
- Never push objects into this product through cabinet slots. Do not spill liquid of any kind on this product.

- Collegare la macchina a un voltaggio corrispondente a quanto indicato sulla stessa.
- Staccare la spina della macchina prima di muoverla o quando non viene utilizzata per un certo periodo di tempo.
- Non utilizzare la macchina con un cavo od una spina elettrica danneggiati o malfunzionanti.
- Non sovraccaricare le prese elettriche: pericolo di incendio o scosse elettriche.
- Non modificare le spine. Esse sono configurate per specifiche forniture elettriche.
- La macchina va usata solo in luogo chiuso.
- Non inserire oggetti nella macchina. Non versare liquidi di alcun tipo sulla macchina.

- Der Taschenkaschierer darf nur an eine Steckdose angeschlossen werden, die entsprechend dem Typenschildaufdruck abgesichert ist.
- Ziehen Sie den Stecker heraus, bevor das Gerät transportiert wird oder wenn es über einen längeren Zeitraum nicht benutzt wird.
- Betreiben Sie das Gerät nicht mit einem beschädigten Stromkabel oder Stecker nach einer Funktionsstörung oder nachdem das Gerät in anderer Weise beschädigt wurde.
- Vermeiden Sie die Überlastung des elektrischen Anschlusses, da dadurch ein Kurzschluß oder Feuer entstehen kann.
- Verändern Sie nichts an der Stromverbindung. Der Anschluß ist auf die entsprechende Stromversorgung ausgerichtet.
- Betreiben Sie das Gerät nur in trockenen Innenräumen.
- Stecken Sie niemals Gegenstände durch die Öffnungen des Gehäuses in das Gerät. Schütten Sie keine Flüssigkeit auf das Gerät.

SERVICE

MANUTENZIONE

SERVICE

- Do not attempt to service or repair the pouch laminator yourself. Unplug the unit and contact an authorized GBC service representative for any required repairs.

- Non eseguire lavori di manutenzione o di riparazione da soli. Staccare la spina e contattare un tecnico autorizzato GBC.

- Versuchen Sie nicht, das Gerät selber zu reparieren oder zu warten. Wenn das Gerät repariert werden muß, ziehen Sie den Stecker heraus und setzen Sie sich mit dem autorisierten Service Personal von GBC in Verbindung.

CLEANING

PULIZIA

REINIGUNG

 **CAUTION:** Unplug this product before cleaning.

- Wipe exterior only with a damp cloth. Do not use detergents or solvents.



ATTENZIONE: togliere la spina prima di procedere alla pulizia della macchina.

- Pulire la scocca solo con un panno umido. Non usare detersivi o solventi.



ACHTUNG: Ziehen Sie den Stecker vor der Reinigung aus der Steckdose heraus.

- Wischen Sie das Gerät von außen mit einem feuchten Tuch ab. Verwenden Sie keine Reinigungs- oder Lösungsmittel.

ELEKTRISCHE VEILIGHEIDSASPEKTEN

MESURES DE SECURITE ELECTRIQUES

PRECAUCIONES RELATIVAS A LA INSTALACIÓN ELÉCTRICA

- De plastificeermachine dient te worden aangesloten op een stroomnet met het voltage dat op de machine is aangegeven.
- Haal voordat u de GBC DocuSeal verplaatst, of indien u de machine een lange tijd niet gebruikt, de stekker uit het stopcontact.
- Gebruik de machine niet indien het stroomsnoer of de stekker beschadigd is, indien de machine niet goed werkt, of als de machine op enige andere wijze beschadigd is.
- Zorg ervoor dat u stopcontacten niet overbelast omdat dit kan resulteren in brand of andere elektrische calamiteiten.
- Verander de stekker niet. De stekker van de machine is geschikt voor de juiste stroomsterkte.
- De GBC DocuSeal is alleen geschikt voor gebruik binnenshuis.
- Mors geen vloeistof over de machine.

- La plastifieuse ne doit être branchée que sur une prise de courant dont le voltage correspond à celui indiqué sur la plaque d'identification de la machine.
- Débranchez la plastifieuse avant de la déplacer ou en cas de non utilisation prolongée.
- Ne l'utilisez pas avec une prise ou un cordon endommagés, après un mauvais fonctionnement ou après tout dommage quel qu'il soit.
- Ne surchargez pas l'alimentation électrique au-delà de ses capacités. Il pourrait en résulter un incendie ou une électrocution.
- Ne modifiez pas la prise de courant. Elle a été prévue pour l'alimentation appropriée.
- N'utilisez pas la plastifieuse à l'extérieur des locaux.
- N'introduisez pas d'objet dans la fente d'alimentation. Veillez à ne pas renverser de liquide sur la machine.

- Enchufar la máquina al voltaje adecuado al indicado en la misma.
- Extraer el enchufe de la máquina de la red eléctrica antes de moverla ó cuando no va a ser utilizada en un cierto periodo de tiempo.
- No utilizar la máquina con un cable ó enchufe eléctrico estropeado ó con mal funcionamiento.
- No sobrecargar la toma eléctrica: peligro de incendio ó descarga eléctrica
- No modificar la clavija. Esta configurada por las especificaciones del proveedor eléctrico.
- La máquina será utilizada solo en un lugar cerrado.
- No introducir objetos en la máquina. No verter ningún tipo de líquidos en la máquina.

ONDERHOUD

SERVICE APRES-VENTE

MANUTENCIÓN

- Probeer niet zelf de GBC DocuSeal te repareren. Haal de stekker uit het stopcontact en neem contact op met een geautoriseerde GBC service monteur voor alle reparaties.

- N'essayez pas de réparer vous-même la plastifieuse à pochettes. Débranchez l'appareil et contactez le Service Après-Vente de GBC ou de votre fournisseur pour toute réparation.

- No realizar reparaciones por cuenta propia. Desenchufar la clavija y contactar con un técnico autorizado GBC.

SCHOONMAKEN

NETTOYAGE

LIMPIEZA



LET OP! Haal de stekker uit het stopcontact voordat u het apparaat schoonmaakt.

- Maak het apparaat schoon met een vochtige doek. Gebruik geen schoonmaakmiddelen.



ATTENTION: débranchez l'appareil avant de le nettoyer.

- Essuyez l'extérieur avec un chiffon humide. N'utilisez pas de détergents ou de solvants.



ATENCIÓN: quitar el enchufe antes de proceder a la limpieza de la máquina.

- Limpiar la superficie solo con un paño húmedo. No usar detergentes ni disolventes.

SET-UP

INSTALLAZIONE

Connect power cord to appropriate power source.

Collegare la spina ad una appropriata presa.

OPERATION, HOT LAMINATION

PLASTIFICAZIONE A CALDO

GBC DocuSeal 40/95/125 pouch laminators are designed to run pouches using a LEADERED or SEWN-EDGE carrier. Always run pouches with a carrier to prevent pouch adhesive from oozing onto the rollers. Failure to use the correct carrier will result in poor lamination on the leading edge of the document, or cause possible damage to the machine.

Le plastificatrici GBC DocuSeal 40, 95 e 125 sono progettate per plastificare pouches con carrier con tratto guida di protezione o con saldatura su un lato. Plastificare sempre con carrier per evitare che l'adesivo della pouch sporchi i rulli. Errori nell'uso del carrier daranno una plastificazione irregolare o danneggeranno la macchina.

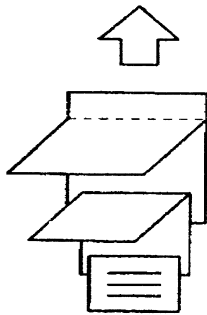
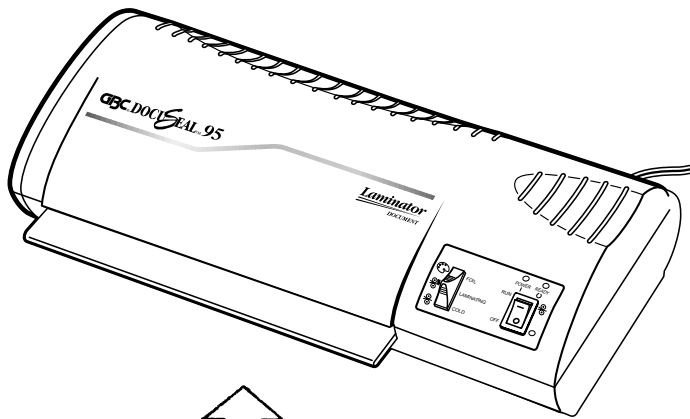
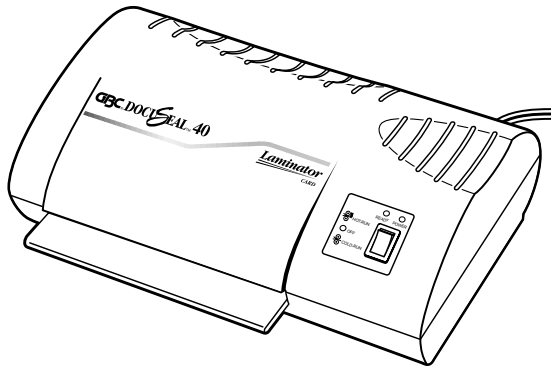

Carrier Required

1. **DocuSeal 40:** Push the switch to "Hot-Run".
DocuSeal 95/125: Select either "Laminate" or "Foil" and push the switch to "Run." The "Ready" light will illuminate when the laminator reaches lamination temperature.
2. Center the item to be laminated into a GBC laminating pouch, so that the borders are even on all sides.
3. Insert the pouch with the item, sealed-edge first into the leadered carrier that is included with each carton of GBC DocuSeal pouches. Position the sealed edge of the pouch against the inside folded/ sewn edge of the carrier.
4. Insert the carrier and its contents straight into the machine, leading with the folded/sewn edge. Handle carriers carefully so that they can be reused.
5. The laminated item will automatically exit the rear of the pouch laminator. After the pouch has stopped moving, place the carrier on a flat surface to cool for one minute before removing the finished pouch.
6. If you are finished laminating, then move the switch to the "off" position.

1. Nel **DocuSeal 40**, posizionare l'interruttore in "Hot-Run". Nel **DocuSeal 95/125**, selezionare o "Laminate" (plastificazione) o "Foil" (foglio) e collocare l'interruttore sulla posizione "Run". La luce "Ready" (Pronto) si accenderà quando la plastificatrice raggiunge la temperatura di plastificazione.
2. Centrare il documento nella pouch GBC in modo che i bordi siano equidistanti su tutti i lati.
3. Inserire la pouch completa di documento nel carrier incluso in ogni confezione di pouches GBC.
4. Inserire il carrier ed il suo contenuto nella macchina, dalla parte del lato saldato. Maneggiare i carriers con cura cosicché possano essere riutilizzati.
5. Il documento plastificato uscirà automaticamente dal retro della macchina. A completa fuoriuscita, posizionare il carrier su un piano di lavoro per raffreddarlo prima di rimuovere la pouch.
6. Se avete finito di plastificare, posizionare l'interruttore su "off".

AUFBAU	KLAARMAKEN VOOR GEBRUIK	INSTALLATION	COLOCACIÓN EN SU LUGAR
Stecken Sie das Stromkabel in die entsprechende Stromquelle ein.	Sluit de GBC DocuSeal aan op het stroomnet.	Branchez la prise sur une source de courant appropriée.	Conectar la clavija en una corriente apropiada.
BEDIENUNG BEI HEIßLAMINATION	BEWERKING, HEET LAMINEREN	MODE D'EMPLOI, PLASTIFICATION A CHAUD	OPERACION, LAMINACION EN CALIENTE
<p>Die Taschenkaschierer GBC DocuSeal 40/95/125 wurden entwickelt, um Pouches zu verarbeiten, die einen "verlängerten" Carrier (Transporttasche) verwenden. Benutzen Sie immer Pouches mit Carrier, um zu vermeiden, daß der Leim des Pouches auf die Rollen quillt. Sollte kein Carrier benutzt werden, kann dies zu schlechten Laminationsergebnissen oder zu möglichen Beschädigungen am Gerät führen.</p> <ol style="list-style-type: none"> 1. Auf dem DocuSeal 40 den Schalter auf „Hot-Run“ stellen. Auf dem DocuSeal 95/125 entweder „Laminate“ (Laminieren) oder „Foil“ (Folie) wählen und den Schalter auf „Run“ stellen. Die Anzeige „Ready“ leuchtet auf, wenn die Laminiermaschine Lamiertemperatur erreicht hat. 2. Legen Sie das zu laminierende Dokument mittig in den Pouch ein, so daß der Abstand zum Rand an allen Seiten gleich groß ist. 3. Legen Sie den Pouch mit dem zu laminierenden Dokument mit der geschlossenen Seite nach vorne zeigend in den Carrier ein, so daß die geschlossene Seite des Pouch an die geschlossene Seite des Carriers stößt. In jeder Verpackung der GBC Docu Seal Pouches befinden sich zwei "Verlängerte" Carrier. 4. Legen Sie den Carrier mit seinem Inhalt gerade in das Gerät ein, wobei die geschlossene Seite des Carriers zum Gerät zeigt. Gehen Sie sorgsam mit den Carriern um, damit sie mehrmals verwendet werden können. 5. Das laminierte Dokument läuft automatisch durch das Gerät durch und wird im hinterem Teil ausgegeben. Bevor Sie das fertig laminierte Dokument aus dem Carrier entnehmen, sollten Sie eine Minute warten, damit sich das laminierte Dokument abkühlen kann. 6. Wenn Sie mit der Arbeit fertig sind, stellen Sie den Schalter auf die Position "off". 	<p>De GBC DocuSeal 40/95/125 hoeslaminators zijn gemaakt voor het gebruik van pouches (hoezen) met een doorvoerhoes voorzien van een beginstrook. Voer uw pouches altijd met een doorvoerhoes door de plastificeermachine om te voorkomen dat er gesmolten lijm op de rollen komt. Indien u niet de juiste doorvoerhoes gebruikt zal het resultaat slecht zijn en kan er schade aan de machine ontstaan.</p> <ol style="list-style-type: none"> 1. Op de DocuSeal 40 zet u de schakelaar op "Hot Run." Op de DocuSeal 95/125 kiest u "Laminate" (Laminieren) of "foil" (folie) en zet u de schakelaar op "Run." Het lichtje "Ready" (gereed) licht op wanneer de laminator de juiste lamineringstemperatuur bereikt. 2. Centreer het te plastificeren papier in een GBC plastificeerhoes en zorg ervoor dat de randen overal even breed zijn. 3. Steek de hoes met het papier in de doorvoerhoes die in elke doos met GBC DocuSeal plastificeerhoezen zit, met de dichte kant naar voren. Positioneer de hoes met de dichtgelaste zijde tegen de rand van de doorvoerhoes. 4. Steek de doorvoerhoes, met de vouwrand eerst, recht in de machine. Wees zuinig met uw doorvoerhoes zodat u ze meerdere malen kunt gebruiken. 5. Het geplastificeerde item komt automatisch uit de achterzijde van de machine. Nadat de doorvoerhoes is mitgevoerd kunt u deze op een platte ondergrond leggen om een minuut af te koelen voordat u het eindresultaat eruit haalt. 6. Indien u met plastificeren klaar bent zet u de schakelaar op "off". 	<p>Les plastifieuses à pochettes GBC DocuSeal 40/95/125 sont conçues pour fonctionner avec des transporteurs à bord plié et surpliqué. Utilisez toujours un transporteur afin d'éviter que la colle de la pochette n'adhère aux rouleaux de la plastifieuse. L'utilisation d'un transporteur non approprié pourrait entraîner une mauvaise qualité de plastification sur le bord d'attaque du document ou endommager la machine.</p> <ol style="list-style-type: none"> 1. Sur la machine DocuSeal 40, appuyer sur le commutateur pour un passage à chaud ("Hot Run"). Sur la DocuSeal 95/125, choisir soit "Laminer" ou "Feuille métallique" ("Foil") et appuyer sur le commutateur Marche ("Run"). Le témoin lumineux Prêt ("Ready") s'allume quand la machine à laminier atteint la température de lamination. 2. Centrez le document à plastifier dans une pochette GBC de façon à ce que les bords soient alignés de chaque côté. 3. Insérez la pochette contenant le document, côté fermé en premier, dans le transporteur fourni avec chaque boîte de pochettes GBC DocuSeal. Positionnez bien le côté ferme de la pochette à l'intérieur et contre le côté plié du transporteur. 4. Introduisez le transporteur et son contenu dans la plastifieuse, côté plié en premier. Manipulez le transporteur avec précautions afin de pouvoir le réutiliser. 5. Le document plastifié ressort automatiquement à l'arrière de la plastifieuse. Dès qu'il est arrêté, retirez le transporteur et laissez le refroidir une minute sur une surface plane avant d'ôter le document plastifié. 6. Si vous avez terminé votre plastification, positionnez le commutateur sur "off" (arrêt). 	<p>Las plastificadoras GBC DocuSeal 40 y 95 y 125 están proyectadas para plastificar pouches con carrier con guía en la protección ó con soldadura en un lado. Plastificar siempre con carrier para evitar que el adhesivo del pouch se enganche en el rollo. Errores en el uso del carrier darán lugar a una plastificación irregular y estropearán la máquina.</p> <ol style="list-style-type: none"> 1. En el DocuSeal 40, ponga el interruptor en "Hot-Run". En el DocuSeal 95/125, seleccione "Laminate" (plastificación) or "Foil" (hoja) y ponga el interruptor en "Run". La luz "Ready" (Listo) se encenderá cuando la plastificadora alcance la temperatura de plastificación. 2. Centrar el documento en el pouch GBC de modo que los bordes tengan la misma distancia en todos los lados. 3. Colocar el pouch completa con el documento en el carrier incluido en todas las cajas de pouches GBC. Colocar el lado soldado del pouch contra el lado soldado del interior del carrier. 4. Colocar el carrier y su contenido en la máquina de la parte del lado soldado. Manejar los carriers con cuidado para poder ser utilizados nuevamente. 5. El documento plastificado saldrá automáticamente por la parte posterior de la máquina. Una vez haya salido, colocar el carrier sobre una superficie plana para que se enfrie antes de mover el pouch. 6. Si se ha acabado de plastificar, colocar el interruptor en "off".

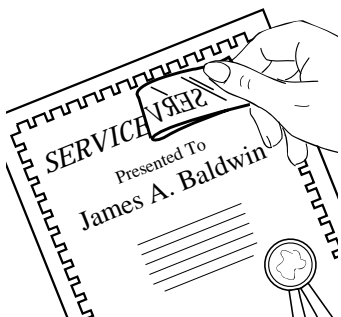
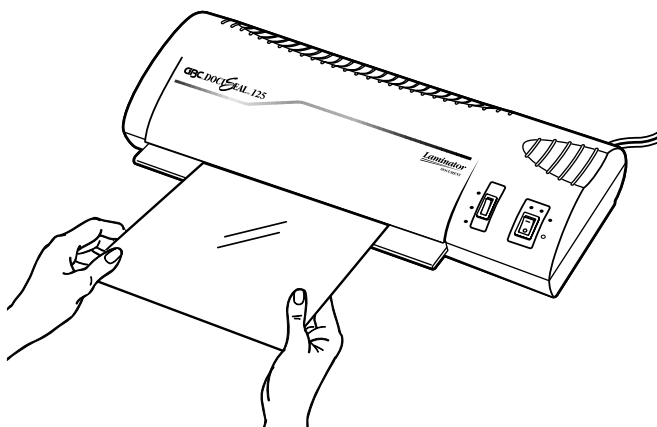
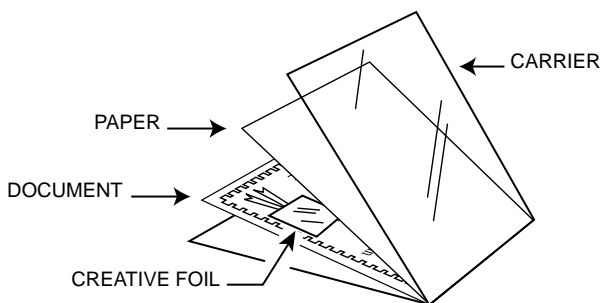

SET-UP

INSTALLAZIONE

**OPERATION,
COLD LAMINATION**

**FUNZIONAMENTO,
PLASTIFICAZIONE A FREDDO**

GBC DocuSeal 40: Push the switch to "Cold-Run". **GBC DocuSeal 95/125:** Slide the mode switch to "Cold" and the rocker switch to "Run". The "ready" LED will illuminate when the machine is turned on. Follow the instructions included with your GBC No-Heat Laminate or other pressure-sensitive, non-thermal laminating pouch.

DocuSeal 40 GBC: Premere l'interruttore su "Cold-Run" (Esegui a freddo). **DocuSeal 95/125 GBC:** Spostare l'interruttore di modo su "Cold" (Freddo) e quello a bilanciere su "Run" (Esegui). Il LED "ready" (pronto) si illuminerà all'accensione della macchina. Seguire le istruzioni fornite con le pouches GBC No-Heat Laminate oppure con altre non termiche, sensibili alla pressione.

**OPERATION, FOIL TRANSFER
GBC DOCUSEAL 95 AND 125 ONLY**

**FUNZIONAMENTO, TRASFERIMENTO
SU FOGLIO METALLIZZATO**

- Slide the mode switch to "Foil" and the rocker switch to "Run". The ready LED will illuminate when the laminator has reached the correct temperature.
- Trim and place GBC Creative Foil on toner-printed areas as desired. Foil should be placed color side up. Secure with adhesive dots provided if necessary.
- Cover the document and foil with a sheet of the paper that is included in the foil package between the sheets of foil.
- Place the document, foil and paper into the paper carrier that is also provided with the foils.
- Insert the carrier and its contents straight into the machine.
- The item will automatically exit the rear of the pouch laminator. After the pouch has stopped moving, remove it from the machine and allow it to cool for about 30 seconds. This cooling insures that the foil is securely affixed to the document. Remove the document from the carrier. Slowly peel off the foil.

- Far scivolare l'interruttore di modo su "Foil" (Foglio metallizzato) e quello a bilanciere su "Run" (Esegui). Il LED "ready" (pronto) si illuminerà entro due-sette minuti circa dall'accensione della macchina.
- Tagliare il Creative Foil GBC e posizionarlo come desiderato sulle aree stampate con il toner. Fare attenzione che il foglio metallizzato abbia il lato colorato rivolto verso l'alto. Allo'correnza, fissarlo con gli adesivi circolari forniti a tale scopo.
- Coprire il documento e il foglio metallizzato con uno dei fogli di carta contenuti nella confezione e che servono a separare tra loro i fogli metallizzati.
- Inserire il documento, il foglio metallizzato e quello di carta nel carta nel carrier, pure fornito con la confezione.
- Inserire il carrier e quanto in esso contenuto dritti nella macchina.
- Il carrier uscirà automaticamente dalla parte posteriore della macchina. Quando questa si è arrestata, rimuoverlo dalla macchina e lasciarlo raffreddare per 30 secondi circa. Il periodo di raffreddamento consente al foglio metallizzato di aderire perfettamente al documento. Rimuovere il documento dal carrier e staccare lentamente il foglio metallizzato.

AUFBAU	KLAARMAKEN VOOR GEBRUIK	INSTALLATION	COLOCACIÓN EN SU LUGAR
BEDIENUNG BEI KALTAMINATION	BEWERKING, KOUD LAMINEREN	MODE D'EMPLOI, PLASTIFICATION À FROID	OPERACIÓN, LAMINACIÓN EN FRIO
<p>GBC DocuSeal 40: Schalter auf "Cold-Run" stellen. GBC DocuSeal 95/125: Betriebsartschalter auf "Cold" und Wippenschalter auf "Run" stellen. Nach Einschalten des Gerätes leuchtet die "Ready"-Anzeige auf. Befolgen Sie die Bedienungsanleitung, die Ihrem GBC oder einem anderen Kaltlaminations - Pouch beiliegt.</p>	<p>GBC DocuSeal 40: Schakel over op "Cold-Run". GBC DocuSeal 95/125: Schuif de bedienings knop naar "Cold" en de schakelaar op "Run". De "ready" LED gaat branden als het apparaat aangezet wordt. Volg de bij uw GBC No-Heat Lamineer of andere drukgevoelige, niet-thermische plastificeerhoezen, bijgeleverde instructies.</p>	<p>GBC DocuSeal 40: Positionner le commutateur sur "Plastification à froid". GBC DocuSeal 95/125: Faire glisser le commutateur sur "Froid" et positionner l'interrupteur sur "Marche". Le voyant "PRET" s'allume dès la mise en fonctionnement. Se conformer aux instructions fournies avec les pochettes de plastification à froid/non thermiques ou encore sensibles à la pression.</p>	<p>GBC DocuSeal 40: Poner el interruptor a "Cold-Run" (Ejecutar frío). GBC DocuSeal 95/125: Mover el interruptor de modo a "Cold" (Frio) y el interruptor oscilante a "Run" (Ejecutar). El LED "ready" (listo) se encenderá cuando se conecte la máquina. Siga las instrucciones que se incluyen en su GBC Laminado no caliente y otras de la bolsa de laminación no térmica, sensible a la presión.</p>
BEDIENUNG BEI FILMTRANSFER - NUR DOCUSEAL 95 UND 125	BEWERKING, KLEURFOLIE-OVERDRACHT	MODE D'EMPLOI, TRANSFERT DE FEUILLE MÉTAL	OPERACIÓN, TRANSFERENCIA DE HOJA DE ALUMINIO-GBC DOCUSEAL 95 Y 125 ÚNICAMENTE
<ol style="list-style-type: none"> Betriebsartschalter auf "Foil" und Wippenschalter auf "Run" stellen. Ca. zwei bis sieben Minuten nach Einschalten des Gerätes leuchtet die "Ready"-Anzeige auf. Schneiden Sie die GBC Creative Foil wie gewünscht zu und legen Sie sie auf die mit Toner bedruckten Flächen. Die Farbseite des Film muß nach oben zeigen. Befestigen Sie den Film ggf. mit den mitgelieferten Klebepunkten. Legen Sie das Papierblatt, das sich in der Filmpackung zwischen den Filmen befindet, auf das Dokument und den Film. Legen Sie Dokument, Film und Papier in den Papier-Carrier, der ebenfalls mit den Filmen mitgeliefert wird. Legen Sie den Carrier mit seinem Inhalt gerade in das Gerät ein. Der Carrier und sein Inhalt werden automatisch im hinteren Teil des Pouchlaminators ausgegeben. Wenn sich der Pouch nicht mehr bewegt, nehmen Sie ihn aus dem Gerät heraus und lassen Sie ihn etwa 30 Sekunden lang abkühlen, damit der Film fest am Dokument haften bleibt. Nehmen Sie das dokument aus dem Carrier und ziehen Sie den Film langsam ab. 	<ol style="list-style-type: none"> Zet de bedienings knop op "Foil" en de schakelaar op "Run". De "ready" LED gaat binnen twee à zeven minuten nadat het apparaat aangezet is, branden. Maak de GBC Creative Foil op maat en plaats het naar keuze op de met toner bedrukte oppervlakten. De gekleurde zijde dient bovenop te liggen. Maak het zo nodig vast met de plakpuntjes. Bedek het document en de kleurfolie met een blad papier dat bij het pak kleurfolie tussen de bladen zit. Plaats het document, de kleurfolie en het papier in de carrier die ook bij de kleurfolie bijgeleverd wordt. Voer de carrier met inhoud recht in het apparaat. Het artikel komt automatisch uit de achterkant van het apparaat. Als de carrier niet meer beweegt, dient het van het apparaat genomen te worden en dient gedurende ongeveer 30 seconden af te koelen. Dit afkoelen helpt om de folie secuur aan het document te hechten. Neem het document uit de carrier en pel de kleurfolie er voorzichtig af. 	<ol style="list-style-type: none"> Faire glisser le commutateur sur "Feuille métal" et positionner l'interrupteur sur "Marche". Le voyant "PRET" s'allume environ 2 à 7 secondes après la mise en fonctionnement. Découper une feuille de création métal et la positionner aux endroits imprimés souhaités. La feuille métal doit être posée côté couleur sur le dessus (vers l'extérieur) et peut être fixée avec des pastilles adhésives si nécessaire. Recouvrir le document et la feuille métal avec une des feuilles de papier intercalées entre les feuilles métal à l'intérieur de la boîte. Placer le document, la feuille métal et le feuille de papier dans le transporteur également fourni avec les feuilles métal. Introduire le transporteur et son contenu dans la plastifieuse. L'ensemble ressort automatiquement à l'arrière de la plastifieuse à pochettes. Dès l'arrêt, retirer le tout et laisser refroidir environ 30 secondes afin d'assurer une bonne adhésion de la feuille métal sur le document. Sortir le document du transporteur et décoller délicatement la feuille métal. 	<ol style="list-style-type: none"> Mover el interruptor de modo a "Foil" (Hoja de aluminio) y el interruptor oscilante a "Run" (Ejecutar). El LED "ready" (listo) se encenderá en unos dos a siete minutos después de hacer conectado la máquina. Recortar y colocar la Hoja de aluminio Creativa GBC en zonas impresas por tóner según se desee. La hoja de aluminio se colocará con la cara coloreada hacia arriba. Asegurar con los puntos adhesivos facilitados si es necesario. Recubrir el documento y hoja de aluminio con una hoja de papel que se incluye en el paquete de las hojas de aluminio entre las mismas. Colocar el documento, hoja de aluminio y papel en el portapapeles facilitado también con las hojas de aluminio. Colocar el portapapeles y su contenido directamente en la máquina. El artículo saldrá automáticamente por la parte trasera del laminador de bolsa. Una vez se haya detenido la bolsa, sacarla de la máquina y dejar que se enfrie durante unos 30 segundos. Este enfriamiento asegura que la hoja de aluminio se fije al documento. Sacar el documento del portapapeles. Despegar poco a poco la hoja de aluminio.

<p>SPECIFICATIONS:</p> <table border="1"> <thead> <tr> <th></th> <th>GBC DocuSeal 40</th> <th>GBC DocuSeal 95</th> <th>GBC DocuSeal 125</th> </tr> </thead> <tbody> <tr> <td>Electrical:</td> <td>120V, 60 Hz, 1.8A, 200W 220-240V, 50 Hz, .95A, 200W</td> <td>120V, 60 Hz, 2.6A, 300W 220-240V, 50 Hz, 1.3A, 300W</td> <td>120V, 60 Hz, 3.5A, 400W 220-240V, 50 Hz, 2A, 400W</td> </tr> <tr> <td>Machine Dimensions:</td> <td>7.7" (L) x 5.3" (W) x 2.7" (H) 196mm x 136mm x 69mm</td> <td>14.6" (L) x 7.1" (W) x 3.6" (H) 370mm x 92mm x 180mm</td> <td>17.5" (L) x 7.1" (W) x 3.6" (H) 445mm x 92mm x 180mm</td> </tr> <tr> <td>Machine Weight:</td> <td>2 lbs. / 0.9 kg.</td> <td>5 lbs. / 2.3 kg.</td> <td>6.3 lbs. / 2.9 kg.</td> </tr> <tr> <td>Maximum Pouch Width:</td> <td>4" / 102 mm</td> <td>9" / 229 mm</td> <td>12" / 305 mm</td> </tr> <tr> <td>Maximum Pouch Thickness:</td> <td>5 mil / 125 micron</td> <td>5 mil / 125 micron</td> <td>5 mil / 125 micron</td> </tr> <tr> <td>Warm-Up Time:</td> <td>2 minutes</td> <td>1 minute</td> <td>1 minute</td> </tr> </tbody> </table>		GBC DocuSeal 40	GBC DocuSeal 95	GBC DocuSeal 125	Electrical:	120V, 60 Hz, 1.8A, 200W 220-240V, 50 Hz, .95A, 200W	120V, 60 Hz, 2.6A, 300W 220-240V, 50 Hz, 1.3A, 300W	120V, 60 Hz, 3.5A, 400W 220-240V, 50 Hz, 2A, 400W	Machine Dimensions:	7.7" (L) x 5.3" (W) x 2.7" (H) 196mm x 136mm x 69mm	14.6" (L) x 7.1" (W) x 3.6" (H) 370mm x 92mm x 180mm	17.5" (L) x 7.1" (W) x 3.6" (H) 445mm x 92mm x 180mm	Machine Weight:	2 lbs. / 0.9 kg.	5 lbs. / 2.3 kg.	6.3 lbs. / 2.9 kg.	Maximum Pouch Width:	4" / 102 mm	9" / 229 mm	12" / 305 mm	Maximum Pouch Thickness:	5 mil / 125 micron	5 mil / 125 micron	5 mil / 125 micron	Warm-Up Time:	2 minutes	1 minute	1 minute	<p>NL TECHNISCHE GEGEVENS:</p> <table border="1"> <thead> <tr> <th></th> <th>GBC DocuSeal 40</th> <th>GBC DocuSeal 95</th> <th>GBC DocuSeal 125</th> </tr> </thead> <tbody> <tr> <td>Elektrische Gegevens:</td> <td>120V, 60 Hz, 1.8A, 200W 220-240V, 50 Hz, .95A, 200W</td> <td>120V, 60 Hz, 2.6A, 300W 220-240V, 50 Hz, 1.3A, 300W</td> <td>120V, 60 Hz, 3.5A, 400W 220-240V, 50 Hz, 2A, 400W</td> </tr> <tr> <td>Afmetingen:</td> <td>196mm x 136mm x 69mm</td> <td>370mm x 92mm x 180mm</td> <td>445mm x 92mm x 180mm</td> </tr> <tr> <td>Gewicht:</td> <td>0.9 kg.</td> <td>2.3 kg.</td> <td>2.9 kg.</td> </tr> <tr> <td>Maximale Invoerbreedte:</td> <td>102 mm</td> <td>229 mm</td> <td>305 mm</td> </tr> <tr> <td>Maximale Hoedikte:</td> <td>125 micron</td> <td>125 micron</td> <td>125 micron</td> </tr> <tr> <td>Opwarmtijd:</td> <td>2 minutes</td> <td>1 minute</td> <td>1 minute</td> </tr> </tbody> </table>		GBC DocuSeal 40	GBC DocuSeal 95	GBC DocuSeal 125	Elektrische Gegevens:	120V, 60 Hz, 1.8A, 200W 220-240V, 50 Hz, .95A, 200W	120V, 60 Hz, 2.6A, 300W 220-240V, 50 Hz, 1.3A, 300W	120V, 60 Hz, 3.5A, 400W 220-240V, 50 Hz, 2A, 400W	Afmetingen:	196mm x 136mm x 69mm	370mm x 92mm x 180mm	445mm x 92mm x 180mm	Gewicht:	0.9 kg.	2.3 kg.	2.9 kg.	Maximale Invoerbreedte:	102 mm	229 mm	305 mm	Maximale Hoedikte:	125 micron	125 micron	125 micron	Opwarmtijd:	2 minutes	1 minute	1 minute
	GBC DocuSeal 40	GBC DocuSeal 95	GBC DocuSeal 125																																																						
Electrical:	120V, 60 Hz, 1.8A, 200W 220-240V, 50 Hz, .95A, 200W	120V, 60 Hz, 2.6A, 300W 220-240V, 50 Hz, 1.3A, 300W	120V, 60 Hz, 3.5A, 400W 220-240V, 50 Hz, 2A, 400W																																																						
Machine Dimensions:	7.7" (L) x 5.3" (W) x 2.7" (H) 196mm x 136mm x 69mm	14.6" (L) x 7.1" (W) x 3.6" (H) 370mm x 92mm x 180mm	17.5" (L) x 7.1" (W) x 3.6" (H) 445mm x 92mm x 180mm																																																						
Machine Weight:	2 lbs. / 0.9 kg.	5 lbs. / 2.3 kg.	6.3 lbs. / 2.9 kg.																																																						
Maximum Pouch Width:	4" / 102 mm	9" / 229 mm	12" / 305 mm																																																						
Maximum Pouch Thickness:	5 mil / 125 micron	5 mil / 125 micron	5 mil / 125 micron																																																						
Warm-Up Time:	2 minutes	1 minute	1 minute																																																						
	GBC DocuSeal 40	GBC DocuSeal 95	GBC DocuSeal 125																																																						
Elektrische Gegevens:	120V, 60 Hz, 1.8A, 200W 220-240V, 50 Hz, .95A, 200W	120V, 60 Hz, 2.6A, 300W 220-240V, 50 Hz, 1.3A, 300W	120V, 60 Hz, 3.5A, 400W 220-240V, 50 Hz, 2A, 400W																																																						
Afmetingen:	196mm x 136mm x 69mm	370mm x 92mm x 180mm	445mm x 92mm x 180mm																																																						
Gewicht:	0.9 kg.	2.3 kg.	2.9 kg.																																																						
Maximale Invoerbreedte:	102 mm	229 mm	305 mm																																																						
Maximale Hoedikte:	125 micron	125 micron	125 micron																																																						
Opwarmtijd:	2 minutes	1 minute	1 minute																																																						
<p>I SPECIFICHE:</p> <table border="1"> <thead> <tr> <th></th> <th>GBC DocuSeal 40</th> <th>GBC DocuSeal 95</th> <th>GBC DocuSeal 125</th> </tr> </thead> <tbody> <tr> <td>Impianto Elettrico:</td> <td>120V, 60 Hz, 1.8A, 200W 220-240V, 50 Hz, .95A, 200W</td> <td>120V, 60 Hz, 2.6A, 300W 220-240V, 50 Hz, 1.3A, 300W</td> <td>120V, 60 Hz, 3.5A, 400W 220-240V, 50 Hz, 2A, 400W</td> </tr> <tr> <td>Dimensioni della Macchina:</td> <td>196mm x 136mm x 69mm</td> <td>370mm x 92mm x 180mm</td> <td>445mm x 92mm x 180mm</td> </tr> <tr> <td>Peso della Macchina:</td> <td>0.9 kg.</td> <td>2.3 kg.</td> <td>2.9 kg.</td> </tr> <tr> <td>Larghezza Massima della Pouch:</td> <td>102 mm</td> <td>229 mm</td> <td>305 mm</td> </tr> <tr> <td>Spessore Massimo della Pouch:</td> <td>125 micron</td> <td>125 micron</td> <td>125 micron</td> </tr> <tr> <td>Tempo di Riscaldamento:</td> <td>2 minuti</td> <td>1 minuti</td> <td>1 minuti</td> </tr> </tbody> </table>		GBC DocuSeal 40	GBC DocuSeal 95	GBC DocuSeal 125	Impianto Elettrico:	120V, 60 Hz, 1.8A, 200W 220-240V, 50 Hz, .95A, 200W	120V, 60 Hz, 2.6A, 300W 220-240V, 50 Hz, 1.3A, 300W	120V, 60 Hz, 3.5A, 400W 220-240V, 50 Hz, 2A, 400W	Dimensioni della Macchina:	196mm x 136mm x 69mm	370mm x 92mm x 180mm	445mm x 92mm x 180mm	Peso della Macchina:	0.9 kg.	2.3 kg.	2.9 kg.	Larghezza Massima della Pouch:	102 mm	229 mm	305 mm	Spessore Massimo della Pouch:	125 micron	125 micron	125 micron	Tempo di Riscaldamento:	2 minuti	1 minuti	1 minuti	<p>F SPECIFICATIONS:</p> <table border="1"> <thead> <tr> <th></th> <th>GBC DocuSeal 40</th> <th>GBC DocuSeal 95</th> <th>GBC DocuSeal 125</th> </tr> </thead> <tbody> <tr> <td>Alimentation:</td> <td>120V, 60 Hz, 1.8A, 200W 220-240V, 50 Hz, .95A, 200W</td> <td>120V, 60 Hz, 2.6A, 300W 220-240V, 50 Hz, 1.3A, 300W</td> <td>120V, 60 Hz, 3.5A, 400W 220-240V, 50 Hz, 2A, 400W</td> </tr> <tr> <td>Dimensions:</td> <td>196mm x 136mm x 69mm</td> <td>370mm x 92mm x 180mm</td> <td>445mm x 92mm x 180mm</td> </tr> <tr> <td>Poids:</td> <td>0.9 kg.</td> <td>2.3 kg.</td> <td>2.9 kg.</td> </tr> <tr> <td>Largeur Maxi de la Pochette:</td> <td>102 mm</td> <td>229 mm</td> <td>305 mm</td> </tr> <tr> <td>Epaisseur Maxi de la Pochette:</td> <td>125 microns</td> <td>125 microns</td> <td>125 microns</td> </tr> <tr> <td>Temps de Préchauffage:</td> <td>2 minutes</td> <td>1 minute</td> <td>1 minute</td> </tr> </tbody> </table>		GBC DocuSeal 40	GBC DocuSeal 95	GBC DocuSeal 125	Alimentation:	120V, 60 Hz, 1.8A, 200W 220-240V, 50 Hz, .95A, 200W	120V, 60 Hz, 2.6A, 300W 220-240V, 50 Hz, 1.3A, 300W	120V, 60 Hz, 3.5A, 400W 220-240V, 50 Hz, 2A, 400W	Dimensions:	196mm x 136mm x 69mm	370mm x 92mm x 180mm	445mm x 92mm x 180mm	Poids:	0.9 kg.	2.3 kg.	2.9 kg.	Largeur Maxi de la Pochette:	102 mm	229 mm	305 mm	Epaisseur Maxi de la Pochette:	125 microns	125 microns	125 microns	Temps de Préchauffage:	2 minutes	1 minute	1 minute
	GBC DocuSeal 40	GBC DocuSeal 95	GBC DocuSeal 125																																																						
Impianto Elettrico:	120V, 60 Hz, 1.8A, 200W 220-240V, 50 Hz, .95A, 200W	120V, 60 Hz, 2.6A, 300W 220-240V, 50 Hz, 1.3A, 300W	120V, 60 Hz, 3.5A, 400W 220-240V, 50 Hz, 2A, 400W																																																						
Dimensioni della Macchina:	196mm x 136mm x 69mm	370mm x 92mm x 180mm	445mm x 92mm x 180mm																																																						
Peso della Macchina:	0.9 kg.	2.3 kg.	2.9 kg.																																																						
Larghezza Massima della Pouch:	102 mm	229 mm	305 mm																																																						
Spessore Massimo della Pouch:	125 micron	125 micron	125 micron																																																						
Tempo di Riscaldamento:	2 minuti	1 minuti	1 minuti																																																						
	GBC DocuSeal 40	GBC DocuSeal 95	GBC DocuSeal 125																																																						
Alimentation:	120V, 60 Hz, 1.8A, 200W 220-240V, 50 Hz, .95A, 200W	120V, 60 Hz, 2.6A, 300W 220-240V, 50 Hz, 1.3A, 300W	120V, 60 Hz, 3.5A, 400W 220-240V, 50 Hz, 2A, 400W																																																						
Dimensions:	196mm x 136mm x 69mm	370mm x 92mm x 180mm	445mm x 92mm x 180mm																																																						
Poids:	0.9 kg.	2.3 kg.	2.9 kg.																																																						
Largeur Maxi de la Pochette:	102 mm	229 mm	305 mm																																																						
Epaisseur Maxi de la Pochette:	125 microns	125 microns	125 microns																																																						
Temps de Préchauffage:	2 minutes	1 minute	1 minute																																																						
<p>D TECHNISCHE DATEN:</p> <table border="1"> <thead> <tr> <th></th> <th>GBC DocuSeal 40</th> <th>GBC DocuSeal 95</th> <th>GBC DocuSeal 125</th> </tr> </thead> <tbody> <tr> <td>Stromversorgung:</td> <td>120V, 60 Hz, 1.8A, 200W 220-240V, 50 Hz, .95A, 200W</td> <td>120V, 60 Hz, 2.6A, 300W 220-240V, 50 Hz, 1.3A, 300W</td> <td>120V, 60 Hz, 3.5A, 400W 220-240V, 50 Hz, 2A, 400W</td> </tr> <tr> <td>Abmessungen:</td> <td>196mm x 136mm x 69mm</td> <td>370mm x 92mm x 180mm</td> <td>445mm x 92mm x 180mm</td> </tr> <tr> <td>Maschinengewicht:</td> <td>0.9 kg.</td> <td>2.3 kg.</td> <td>2.9 kg.</td> </tr> <tr> <td>Maximale Pouchbreite:</td> <td>102 mm</td> <td>229 mm</td> <td>305 mm</td> </tr> <tr> <td>Maximale Pouchstärke:</td> <td>5 mil / 125 micron</td> <td>5 mil / 125 micron</td> <td>5 mil / 125 micron</td> </tr> <tr> <td>Aufwärmzeit:</td> <td>2 minuten</td> <td>1 minuten</td> <td>1 minuten</td> </tr> </tbody> </table>		GBC DocuSeal 40	GBC DocuSeal 95	GBC DocuSeal 125	Stromversorgung:	120V, 60 Hz, 1.8A, 200W 220-240V, 50 Hz, .95A, 200W	120V, 60 Hz, 2.6A, 300W 220-240V, 50 Hz, 1.3A, 300W	120V, 60 Hz, 3.5A, 400W 220-240V, 50 Hz, 2A, 400W	Abmessungen:	196mm x 136mm x 69mm	370mm x 92mm x 180mm	445mm x 92mm x 180mm	Maschinengewicht:	0.9 kg.	2.3 kg.	2.9 kg.	Maximale Pouchbreite:	102 mm	229 mm	305 mm	Maximale Pouchstärke:	5 mil / 125 micron	5 mil / 125 micron	5 mil / 125 micron	Aufwärmzeit:	2 minuten	1 minuten	1 minuten	<p>E ESPECIFICACIONES:</p> <table border="1"> <thead> <tr> <th></th> <th>GBC DocuSeal 40</th> <th>GBC DocuSeal 95</th> <th>GBC DocuSeal 125</th> </tr> </thead> <tbody> <tr> <td>Instalación Eléctrica:</td> <td>120V, 60 Hz, 1.8A, 200W 220-240V, 50 Hz, .95A, 200W</td> <td>120V, 60 Hz, 2.6A, 300W 220-240V, 50 Hz, 1.3A, 300W</td> <td>120V, 60 Hz, 3.5A, 400W 220-240V, 50 Hz, 2A, 400W</td> </tr> <tr> <td>Dimensiones de la Máquina:</td> <td>196mm x 136mm x 69mm</td> <td>370mm x 92mm x 180mm</td> <td>445mm x 92mm x 180mm</td> </tr> <tr> <td>Peso de la Máquina:</td> <td>2 lbs. / 0.9 kg.</td> <td>5 lbs. / 2.3 kg.</td> <td>2.9 kg.</td> </tr> <tr> <td>Ancho Máximo del Pouch:</td> <td>102 mm</td> <td>229 mm</td> <td>305 mm</td> </tr> <tr> <td>Espesor Máximo del Pouch:</td> <td>125 micron</td> <td>125 micron</td> <td>125 micron</td> </tr> <tr> <td>Tiempo de Calentamiento:</td> <td>2 minutos</td> <td>1 minutos</td> <td>1 minutos</td> </tr> </tbody> </table>		GBC DocuSeal 40	GBC DocuSeal 95	GBC DocuSeal 125	Instalación Eléctrica:	120V, 60 Hz, 1.8A, 200W 220-240V, 50 Hz, .95A, 200W	120V, 60 Hz, 2.6A, 300W 220-240V, 50 Hz, 1.3A, 300W	120V, 60 Hz, 3.5A, 400W 220-240V, 50 Hz, 2A, 400W	Dimensiones de la Máquina:	196mm x 136mm x 69mm	370mm x 92mm x 180mm	445mm x 92mm x 180mm	Peso de la Máquina:	2 lbs. / 0.9 kg.	5 lbs. / 2.3 kg.	2.9 kg.	Ancho Máximo del Pouch:	102 mm	229 mm	305 mm	Espesor Máximo del Pouch:	125 micron	125 micron	125 micron	Tiempo de Calentamiento:	2 minutos	1 minutos	1 minutos
	GBC DocuSeal 40	GBC DocuSeal 95	GBC DocuSeal 125																																																						
Stromversorgung:	120V, 60 Hz, 1.8A, 200W 220-240V, 50 Hz, .95A, 200W	120V, 60 Hz, 2.6A, 300W 220-240V, 50 Hz, 1.3A, 300W	120V, 60 Hz, 3.5A, 400W 220-240V, 50 Hz, 2A, 400W																																																						
Abmessungen:	196mm x 136mm x 69mm	370mm x 92mm x 180mm	445mm x 92mm x 180mm																																																						
Maschinengewicht:	0.9 kg.	2.3 kg.	2.9 kg.																																																						
Maximale Pouchbreite:	102 mm	229 mm	305 mm																																																						
Maximale Pouchstärke:	5 mil / 125 micron	5 mil / 125 micron	5 mil / 125 micron																																																						
Aufwärmzeit:	2 minuten	1 minuten	1 minuten																																																						
	GBC DocuSeal 40	GBC DocuSeal 95	GBC DocuSeal 125																																																						
Instalación Eléctrica:	120V, 60 Hz, 1.8A, 200W 220-240V, 50 Hz, .95A, 200W	120V, 60 Hz, 2.6A, 300W 220-240V, 50 Hz, 1.3A, 300W	120V, 60 Hz, 3.5A, 400W 220-240V, 50 Hz, 2A, 400W																																																						
Dimensiones de la Máquina:	196mm x 136mm x 69mm	370mm x 92mm x 180mm	445mm x 92mm x 180mm																																																						
Peso de la Máquina:	2 lbs. / 0.9 kg.	5 lbs. / 2.3 kg.	2.9 kg.																																																						
Ancho Máximo del Pouch:	102 mm	229 mm	305 mm																																																						
Espesor Máximo del Pouch:	125 micron	125 micron	125 micron																																																						
Tiempo de Calentamiento:	2 minutos	1 minutos	1 minutos																																																						