

RENZ®

CBS 340

D	Elektrische Spiralisiermaschine / Manuele Abschneid-u. Umbiegemaschine
E	Electrical coil inserting machine / Manual cut and bending machine
ESP	Formadora eléctrica de espirales / Máquina manual cortadora y dobladora
F	Machine électrique pour l'insertion des spirales / Machine manuelle pour couper et pour recourber
CZ	Elektrický vázací stroj / Ruční zařízení pro řezání a ohýbání pružiny(spirály)
NL	Electrische spiraleermachine met geïntegreerde, manuele spiraal afsnij- en ombuig- inrichting
SK	Elektrický viazací stroj / Ručné zariadenia na rezanie a ohýbanie pružiny (špirály)
RUS	Электрическая машина для переплета спирали / Ручное устройство для обрезки и загиба пружины

Danke, dass Sie sich für ein RENZ-Produkt entschieden haben.

Thank you for choosing a RENZ product.

Gracias por haber escogido un producto RENZ.

Merci d'avoir choisi un produit RENZ.

Děkujeme, že jste se rozhodli pro výrobek RENZ.

Dank u wel , dat u hebt gekozen voor een RENZ product.

Ďakujeme, že ste sa rozhodli pre výrobok spoločnosti RENZ.

Спасибо, что выбрали этот продукт RENZ.

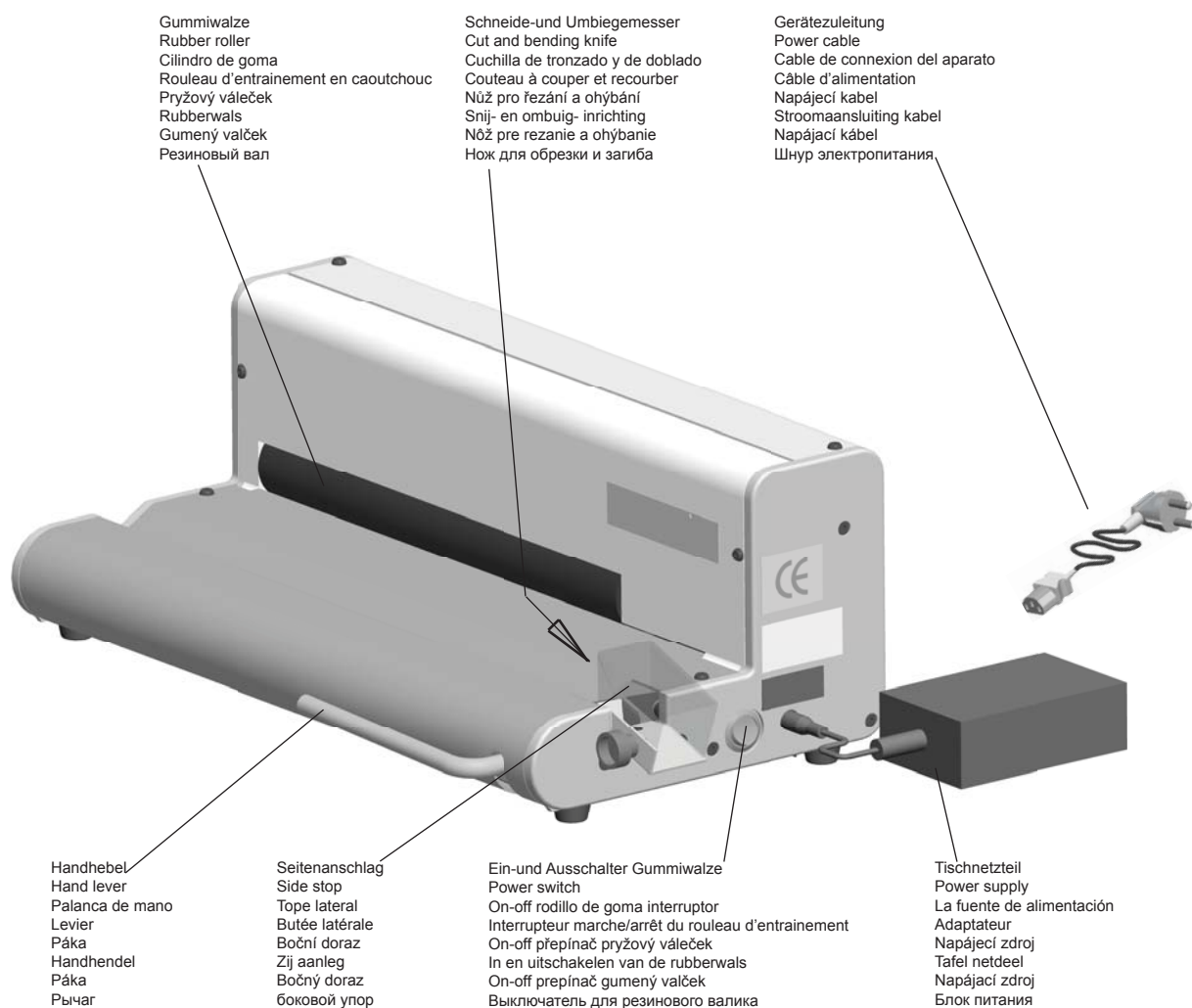

Gummiwalze
Rubber roller
Cilindro de goma
Rouleau d'entraînement en caoutchouc
Pryžový váleček
Rubberwals
Gumený valček
Резиновый вал

Schneide-und Umbiegemesser
Cut and bending knife
Cuchilla de tronzado y de doblado
Couteau à couper et recourber
Nůž pro řezání a ohýbání
Snij- en ombuig- inrichting
Nôž pre rezanie a ohýbanie
Нож для обрезки и загиба



Geräteleitung
Power cable
Cable de connexion del aparato
Câble d'alimentation
Napájecí kabel
Stroomaansluiting kabel
Napájací kábel
Шнур электропитания

Handhebel
Hand lever
Palanca de mano
Levier
Páka
Handhendel
Páka
Рычаг

Seitenanschlag
Side stop
Tope lateral
Butée latérale
Boční doraz
Zij aanleg
Bočný doraz
боковой упор

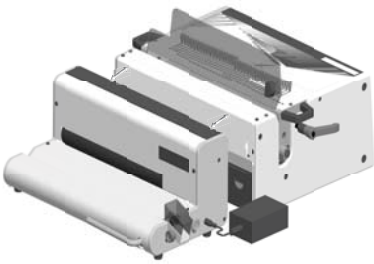

Ein-und Ausschalter
Power switch
On-off rodillo de goma interruptor
Interrupteur marche/arrêt du rouleau d'entraînement
On-off prepínač pryžový váleček
In en uitschakelen van de rubberwals
On-off prepínač gumený valček
Выключатель для резинового валика

Tischnetzteil
Power supply
La fuente de alimentación
Adaptateur
Napájecí zdroj
Tafel netdeel
Napájací zdroj
Блок питания

		 <p>Halter für MBS Module Holding device for MBS moduls Fixation pour module MBS Soporte para módulos MBS Držak pro moduly Houder voor MBS module Držiak pre moduly Устройство для присоединения MBS модуля</p>	
<p>D</p>	<p>Beim Einsatz mit der Stanzmaschine DTP340M, Gerät direkt an die Stanzmaschine anbauen. Anwendung DTP340M siehe separate Bedienungsanleitung.</p>	<p>Wird das Modul als Einzelgerät verwendet, ist die Modulhalterung notwendig. Gerät dann wie oben gezeigt in die Halterung einsetzen.</p>	<p>Nur an Steckdosen mit Schutzkontakt anschließen. Stecker der Geräteleitung in die Anschlüsse an der rechten Seitenwand einstecken; anschließend Stecker an Steckdose anschließen. Hauptschalter an der rechten Seite des Geräts einschalten. Gummiwalze dreht sich.</p>
<p>E</p>	<p>If the module is used together with the punch machine DTP 340 M, install the unit directly at the punch machine. For application on DTP 340 M, see separate operation manual.</p>	<p>If the module is used as a single unit the holding device is necessary. Insert unit on to holding device as shown above.</p>	<p>Connect the machine only to plugs which are grounded. Insert the plug from the power cord into the sockets on the right side of the machine. Plug the main power cord into the power outlet (230 V). Turn on the main switch at the right side of the machine; Rubber roll turns.</p>
<p>ESP</p>	<p>Si se utiliza la formadora junto con la perforadora DTP 340 M, debe acoplar esta formadora a la DTP 340M como se muestra en la ilustración anterior. Para el funcionamiento de la DTP 340 M, véase el manual del usuario de esta máquina.</p>	<p>Si se utiliza la formadora como máquina individual es necesario acoplarla a un soporte para módulos MBS como se muestra en la ilustración superior.</p>	<p>Conectarlo únicamente a enchufes que están puestos a tierra. Enchufar las clavijas del cable de conexión del aparato a los contactos de la pared lateral derecha; acto seguido, enchufar la clavija con el enchufe. Conectar el interruptor principal al lado derecho del aparato; el cilindro de goma comienza a girar.</p>
<p>F</p>	<p>Lorsque la CBS 340 est utilisée avec la machine à perforer DTP 340 M, accrocher directement à la perceuse. Pour l'utilisation de la DTP 340 M, voir le mode d'emploi spécifique.</p>	<p>Si le module est utilisé comme unité de travail indépendante, il faudra fixer l'appareil sur un support de module. Dans ce cas, poser l'appareil sur le support selon l'illustration ci-dessus.</p>	<p>Brancher uniquement sur une prise de terre. Brancher le câble de l'adaptateur dans la paroi latérale de la machine. Puis brancher le câble à l'alimentation (230 V). Mettre l'interrupteur principal sous tension.</p>
<p>CZ</p>	<p>V případě, že modul se používá ve spojení s DTP 340 M, spojení obou zařízení dohromady. Chcete-li pracovat s DTP 340 M naleznete v samostatném manuálu.</p>	<p>V případě, že modul se používá jako jediné zařízení, je nutný modulový držák. Pak přístroj, jak je uvedeno výše, nasadíte do držáku.</p>	<p>Připojit pouze k uzemněným elektrickým zásuvkám. Připojte napájecí kabel do konektoru na pravé straně jednotky. Připojte napájecí kabel do elektrické zásuvky (230 V nebo 115 V). Stiskněte spínač na pravé straně stroje, pryžový váleček se začne otáčet.</p>
<p>NL</p>	<p>Als de module wordt gebruikt samen met de ponsmachine DTP 340 M, installeer het apparaat rechtstreeks op de ponsmachine. Voor toepassing op DTP 340 M, zie aparte handleiding.</p>	<p>Word de module als separate machine gebruikt, is de module houder noodzakelijk. De machine dan als boven in de houder plaatsen.</p>	<p>Alleen aansluiten op een contact doos met Rand aarde. Stekker van het netdeel aan de zijwand insteken: aansluitend de stekker in de kontaktdoos steken. Hoofdschakelaar aan de rechterzijde van de machine, inschakelen. De rubberwals draait.</p>
<p>SK</p>	<p>V prípade, že modul sa používa v spojení s DTP 340 M, spojenie oboch zariadení dohromady. Ak chcete pracovať s DTP 340 M nájdete v samostatnom manuáli.</p>	<p>V prípade, že modul sa používa ako jediné zariadenie, je nutný modulový držiak. Potom prístroj, ako je uvedené vyššie, nasadíte do držiaka.</p>	<p>Připojit iba k uzemneným elektrickým zásuvkám. Připojte napájecí kabel do konektoru na pravej strane jednotky. Připojte napájecí kabel do elektrické zásuvky (230 V alebo 115 V). Stlačte spínač na pravej strane stroja, gumový váleček sa začne otáčať.</p>
<p>RUS</p>	<p>Если модуль используется вместе с перфорирующей машиной DTP 340 M, соедините два устройства вместе. Для работы с 340 M DTP см. отдельное руководство по эксплуатации.</p>	<p>При отдельном использовании модуля вставьте удерживающий блок как показано выше.</p>	<p>Подключайте аппарат только к заземленным розеткам. Подключите шнур блока питания в разъем на правой стороне аппарата. Шнур электропитания подключите к розетке (230 В или 115 В). Нажмите на выключатель на правой стороне машины, резиновый вал начнет вращаться.</p>

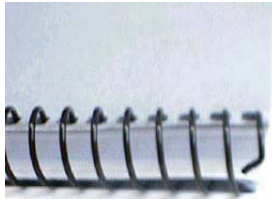

1

Anwendung mit Drahtspiralen / Application with steel wire / Explotación con espirales metálicas / Exploitation avec spirale métallique / Vazba kovovou pružinou / Aanvraag met draad spiralen / Vázba kovovou pružinou / Переплет металлической пружиной

				
D	Spirale in die ersten 3 - 4 Perforationslöcher eindrehen.	Block gegen die Gummiwalze halten. Spirale wird eingedreht.	Nach dem Eindrehen die Spiralenden mit der SC Zange abschneiden und umbiegen. ACHTUNG! Markierung muß nach oben zeigen. SC Zange ist für Metall - und Plastikspiralen geeignet. (SC Zange Sonderzubehör).	Umgebogenes Spirallende.
E	Insert coil in the first 3 or 4 perforated holes by hand.	Hold block against the rubber roller. Coil will be inserted.	After inserting, cut and bend the ends with the SC cutting and bending pliers. ATTENTION! The mark must be on the top. The SC pliers can be used for metal and plastic coils. (SC pliers special accessories).	Bended spiral end.
ESP	Enrosca la espiral por las 3 o 4 primeras perforaciones.	Apoyar el bloque en el cilindro de goma. Se enrosca la espiral.	Después del enroscado, cortar y doblar las extremidades de la espiral por medio de la pinza SC. ¡ATENCIÓN! La marca tiene que encontrarse arriba. La pinza SC es apropiada para espirales metálicas y plásticas. (La pinza SC es un accesorio especial).	Extremidad doblada de una espiral.
F	Insérer la spirale dans les premiers trous perforés.	Positionner le bloc contre le rouleau d'entraînement.	Après l'insertion de la spirale métallique, couper et recourber avec la pince SC. ATTENTION! Le point rouge doit être positionné vers le haut. La pince SC peut être utilisée pour la spirale plastique et métallique (la pince SC est un accessoire en option).	Extrémité recourbée d'une spirale.
CZ	Vložte otáčením ručně spirály do prvních 3 – 4 otvorů bloku.	Držte blok proti gumovému válečku. Spirála (pružina) bude natočena.	Po natočení odstříhnete a ohnete konce pružiny kleštěmi SC. POZOR! Značka musí být v horní části. SC kleště lze použít pro kovové nebo plastové spirály (pružiny). (SC kleště specializované příslušenství).	Ohnutá špička spirály.
NL	De Spiraal in de eerste 3-4 perforatie gaten indraaien.	Blok tegen de rubberwals aan houden. De Spiraal word ingedraait.	Na het indraaien de spiraal einden met de SC tang afsnijden en ombuigen. Attentie! De markering moet naar boven wijzen. de SC tang is geschikt voor metaal en plastic spiralen. (SC tang is optioneel - en speciaal toebehoor).	Omgebogen spiraal einde.
SK	Vložte otáčaním ručne špirály do prvých 3 - 4 otvorov bloku.	Držte blok proti gumovému valčeku. Špirála (pružina) bude natočená.	Po natočení odstrihnite a ohnite konce pružiny kliešťami SC. POZOR! Značka musí byť v hornej časti. SC kliešte možno použiť pre kovové alebo plastové špirály (pružiny). (SC kliešte špecializované príslušenstvo).	Ohnutá špička špirály.
RUS	Вставьте пружину в ручную в первые 3-4 отперфорированные отверстия.	Приложите пружину в вращающемуся ролику. Пружина будет вставлена.	После вставки, отрежьте и загните концы пружины с помощью SC плоскогубцев. ВНИМАНИЕ! Отметка должна быть с верху блока. Плоскогубцы SC могут использоваться для работы металлическими и пластмассовыми пружинами. (Плоскогубцы SC специализированные плоскогубцы).	Загните конец пружины.

2

Anwendung mit Plastikspiralen / Application with plasticcoils / Explotación con espirales plasticos / Utilisation avec spirale plastique / Vazba plastovou spirálou / Aanvraag met plastic spiralen / Vázba plastovou špirálou / Переплет пластиковой пружины

			
D	<p>Achtung! Nur für Plastikspiralen geeignet \varnothing 6 - 20mm.</p> <p>Rändelschraube lösen Seitenanschlag so verschieben / einstellen, dass das Spiralende wie oben gezeigt leicht in die Abschneid- und Umbiegemesser eingeführt werden können. Darauf achten, daß die Spirale mindestens mit 1/3 ihres Durchmessers in der Schneidevorrichtung liegt.</p>	<p>Den spiralisierten Block in die Messer einführen, Handhebel bis zum Anschlag nach unten drücken, Spiraleenden werden gleichzeitig abgeschnitten und umgebogen.</p> <p>ACHTUNG! Nicht in die Messer fassen, Verletzungsgefahr!</p>	Fertig.
E	<p>Attention! Only suitable for plastic coils \varnothing 6 - 20 mm.</p> <p>Loosen knurled screw and position side stop so that the spiral ends fit in the cut and bending knives as shown above. Make sure that at least 1/3 of the diameter of the coil is in the cutting device.</p>	<p>Introduce the book with the spiral in the cutting device and press the lever completely down. The spiral ends are cut and bent at the same time.</p> <p>ATTENTION! Do not touch the knives, risk of injury!</p>	Ready.
ESP	<p>¡Attention! Es apropiada solamente para espirales de plástico \varnothing de 6 - 20 mm.</p> <p>Soltar el tornillo moleteados y ajustar el tope lateral de modo que se puedan introducir el extremidade de la espiral fácilmente en las cuchillas de tronzado y de doblado según la ilustración arriba indicada. Cuidar de que al menos un tercio del diámetro de la espiral se encuentre en el dispositivo tronzador.</p>	<p>Introducir el bloque encuadernado con espirales en las cuchillas, empujar la palanca de mano hacia abajo hasta el tope, así se cortan y se doblan de un tirón las extremidades de la espiral.</p> <p>¡ATECIÓN! No introducir las manos en las cuchillas, ¡hay peligro de lesión!</p>	Acabado.
F	<p>Attention! Utilisation appropriée uniquement aux spirales plastiques \varnothing de 6 à 20 mm.</p> <p>Desserrer la molette noire et ajuster ainsi la butée latérale de manière à ce que l'extrémité de la spirale puisse être facilement introduite dans le couteau à couper et recourber, voir l'illustration ci-dessus. Veiller à ce qu'au moins un tiers du diamètre de la spirale se trouve dans le dispositif de coupe.</p>	<p>Introduire le bloc relié avec la spirale dans le couteau, appuyer sur le levier vers le bas jusqu'à la butée, l'extrémité de la spirale étant ainsi coupée et recourbée en une fois.</p> <p>ATTENTION! Ne pas introduire les doigts dans le couteau, il y a risque de blessures.</p>	Terminé.
CZ	<p>Pozor! Vhodné pouze pro použití s plastovými pružinami \varnothing 6-20milimetry.</p> <p>Šroub bočního dorazu tak povolit, aby špička pružiny byla lehce v řezacím a ohýbacím zařízení, jak je uvedeno výše. Dejte pozor, aby spirála alespoň 1/3 svého průměru ležela v řezacím zařízení.</p>	<p>Vložte blok svázaný spirálou až k řezacímu zařízení a zatlačte páku až na doraz dolů. Konce pružiny budou zároveň odříznuty a ohnuty.</p> <p>POZOR! Nedotýkejte se ostří nože! Nebezpečí úrazu!</p>	Hotovo.

2

ANWENDUNG mit Plastikspiralen / Application with plasticcoils / Explotación con espirales plasticos / Exploitation avec spirale plastique / Vazba plastovou spirálou / Aanvraag met plastic spiralen / Vázba plastovou špirálou / Переplet пластиковой пружиной



<p>NL</p>	<p>Pas Op! Gereed Alleen geschikt voor plasticspiralen Ø 6-20 mm.</p> <p>Instelschroef van de zijaanleg losdraaien en zo verstellen, dat de spiraaleinden, als boven, makkelijk in de afsnij en ombuigmessen geplaatst kunnen worden. Er op letten dat de Spiraal minstens met 1/3 van de diameter in de snij inrichting ligt.</p>	<p>De gespiraliseerde blok in de mes inrichting invoeren. De handhendel tot aan de eindpositie naar beneden drukken, de spiraaleinden worden gelijktijdig afgesneden en omgebogen.</p> <p>Pas op! Niet in de mes inrichting grijpen. Verwondings gevaar!</p>	<p>Gereed.</p>
<p>SK</p>	<p>Pozor! Vhodné iba pre použitie s plastovými pružinami Ø 6-20 milimetry.</p> <p>Skrutka bočného dorazu tak povoliť, aby špička pružiny bola ľahko v rezacom a ohýbacím zariadení, ako je uvedené vyššie. Dajte pozor, aby špirála aspoň 1/3 svojho priemeru ležala v rezacom zariadení.</p>	<p>Vložte blok zviazaný špirálou až k rezaciemu zariadení a zatlačte páku až na doraz dolu. Konce pružiny budú zároveň odrezané a ohnuté.</p> <p>Pozor! Nedotýkajte sa ostrie noža! Nebezpečenstvo úrazu!</p>	<p>Hotovo.</p>
<p>RUS</p>	<p>Внимание! Подходит только для работы с пластиковыми пружинами Ø 6 - 20 мм.</p> <p>Пружину, которой делают переплет, вставьте в боковой упор так, что бы ее конец, как показано выше, мог быть легко обрезан и загнут. Обратите внимание, что пружина, по крайней мере, 1/3 ее диаметра в режущем устройстве.</p>	<p>Вставьте блок с пружиной в режущее устройство, и отведите рычаг до упора. Конец пружины будет обрезан и согнут.</p> <p>Внимание! Не трогайте ножи, во избежание получения травм!</p>	<p>Готово.</p>

3 WARTUNG \ MAINTENANCE \ MANTENTIMIENTO \ MAINTENANCE \ ÚDRŽBA \
 ONDERHOUD \ ÚDRŽBA \ УХОД
 ZUBEHÖR \ ACCESSORIES \ ACCESORIOS \ EQUIPEMENT \ ZAŘÍZENÍ \ EQUIPMENT \
 ZARIADENIE \ ПРИНАДЛЕЖНОСТИ



D	<p>Reinigung: Nur mit trockenem oder leicht feuchtem Tuch abwischen. Keine Lösungsmittel verwenden. Aufdrucke können sich lösen.</p>	<p>SC-Zange: -für Metall- und Plastikspiralen -einfache Handhabung</p>
E	<p>Cleaning Clean with a dry or slightly moist cloth . Do not use solvents. Sticker may detach.</p>	<p>SC-pliers: -for wire and plastic spirals -easy to handle</p>
ESP	<p>Limpieza: Limpie con un paño seco o poco húmedo. No utilice disolventes.</p>	<p>Pinza SC: -Para espirales de metal y plástico -Manejo fácil</p>
F	<p>Nettoyage: Essuyer avec un chiffon sec ou humide. Ne pas utiliser de solvant. Les inscriptions pourraient s'effacer.</p>	<p>Pince SC: -Pour spirales plastiques et métalliques. -Maniement aisé.</p>
CZ	<p>Čištění : Čistěte pouze suchým hadříkem, nepoužívejte žádné čisticí prostředky.</p>	<p>SC kleště: -Snadné použití SC kleště pro plastové a kovové pružiny.</p>
NL	<p>Reiniging: Veeg met een droge of licht vochtige doek. Gebruik geen oplosmiddelen, kunnen afdrukken worden opgelost.</p>	<p>SC-Tang: -voor metaal en plastic spiralen -eenvoudig in gebruik</p>
SK	<p>Čistenie : Čistite len suchou handričkou, nepoužívajte žiadne čistiace prostriedky.</p>	<p>SC kliešte: -Jednoduché použitie SC kliešte pre plastové a kovové pružiny.</p>
RUS	<p>Очистка: Протирайте переплетчик только мягкими салфетками. Не применяйте для чистки абразивные чистящие средства.</p>	<p>SC-плоскогубцы: -Легкие в применении SC-плоскогубцы для работы с металлическими и пластмассовыми пружинами.</p>

Länge x Breite x Höhe Length x Width x Height Largo x Ancho x Alto Longueur, largeur, hauteur Délka x šířka x výška Lengte x breedte x hoogte Dĺžka x šírka x výška Габариты	45 cm x 10cm x 16cm 17,7" x 4" x 6,3"
Gewicht Weight Peso Poids Hmotnost Gewicht Hmotnosť Вес	8.3 kg
Anschluss Power supply: Alimentación eléctrica: Connexion électrique: Napájení: Aansluiting: Napájanie Питание:	230V/50Hz / 115V/60Hz
Spiralen Ø Processable Ø Ø que se pueden trabajar Diamètre de la spirale Zpracovatelný Ø Verwerkbare Ø Spracovateľný Ø Ø пружин	für Plastik- und Drahtspiralen geeignet bis max. ø 20 mm Para espirales plásticas y de metal de hasta 20 mm de diámetro pour spirales plastiques et métalliques d'un ø de 20 mm max. vhodný pro plastové a drátěné spirály nahoru. ø 20 mm voor plastic en draadspiralen geschikt tot max. ø 20 mm vhodný pre plastové a drôtené špirály hore. ø 20 mm подходит для пластиковой и проволочной спирали диаметром до 20 мм
max. Blockstärke Max. binding thickness Espesor máximo del cuaderno. Epaisseur de reliure Max. tloušťka Max. binddikte Max. hrúbka Толщина переплетаемого блока	max. 16 mm / 160 Blatt (70/80 gr./m ² Papier)50 mm / 500 sheets* hasta 16mm / 160 hojas* jusqu'à 16 mm / 160 feuilles* 16 mm / 160 listů 16 mm / 160 bladen* 16 mm / 160 listov 16 мм / 160 листов
Papier papel papel papier Papír papier Papier Бумага	70/80 g/m ² 70/80 gr/m ² (20 # stock) 70/80 gr/m ² de 70/80 g/m ² 70/80 g/m ² 70/80 g/m ² 70/80 g/m ² 70/80 г / м ²

5

EG-Konformitäts-Erklärung im Sinne der EG-Richtlinien
EC conformity declaration according to the EC guidelines
Declaración de conformidad de acuerdo con las directivas de la UE
Déclaration de conformité CE selon les directives CE
Prohlášení o shodě s předpisy ES ve smyslu směrnic ES
EG-conformiteitsverklaring volgens EG-richtlijnen
Vyhlásenie o zhode ES v zmysle smerníc ES
Декларация соответствия согласно требованиям ЕС

für Maschinen 2006/42/EG, Anhang II
for machines 2006/42/EC, appendix II
para máquinas 2006/42/EG, anexo II
pour machines 2006/42/CE, appendice II
pro Strojní zařízení 2006/42/ES, Příloha II
voor Apparaten 2006/42/EG, Bijlage II
pre Pribroje 2006/42/ES, Príloha II
для Оборудования 2006/42/ЕС, Приложение II

Die Anlage bzw. Maschine, / The construction of the machine, / La construcción de la máquina, / La construction de la machine, /
Strojní zařízení resp. Stroj, / De constructie van de machine, / Zariadenie resp. prístroj, / Оборудование ,

Fabrikat : / Model : / Producto: / Modèle : / Model : / Model: / Produkt: / Модель :
Elektrische Spiralisiermaschine / Manuele Abscheid- und Umbiegemaschine
Electrical coil inserting machine / Manual cut and bending machine
Formadora eléctrica de espirales / Máquina manual cortadora y dobladora
Machine électrique à façonner les spirales / Machine manuelle pour couper et pour recourber
Elektrické vázací stroj / Ruční zařízení pro řezání a ohýbání pružiny
Elektrische spiraleermachine met geïntegreerde, manuele spiraal afsnij- en ombuig- inrichting
Elektrické viazacie stroj / Ručné zariadenia na rezanie a ohýbanie pružiny
Электрическая машина для переплета спирали / Ручное устройство для обрезки и загиба пружины

Typ : / Type : / Tipo : / Type : / Туру : / Type : / Typ : / Наименование: **RENZ CBS 340**

wurde entwickelt, konstruiert und gefertigt in Übereinstimmung mit den o.g. EG-Richtlinien, in alleiniger Verantwortung von: /
was developed, constructed and produced in accordance with the EC guidelines and with the sole responsibility of: /
ha sido diseñada, construida y fabricada de conformidad con las antes citadas directivas comunitarias, bajo la exclusiva responsabilidad de: /
a été développée, construite et produite conformément aux directives et avec la seule responsabilité de: /
byl vyvinut, zkonstruován a vyroben v souladu se shora uvedenými směrnici ES jediným odpovědným subjektem: /
is ontwikkeld, gebouwd en geproduceerd in overeenstemming met de EG-richtlijnen en op enige verantwoordelijkheid van: /
bol vyvinutý, navrhnutý a vyrobený v zhode s vyššie uvedenými smernicami ES s priamou zodpovednosťou: /
было спроектировано и произведено в соответствии с руководящими принципами ЕС исключительной ответственностью:

Firma: / Company: / Empresa: / Société: / Firmou: / Firma: / Spoločnosti: / Фирма:

Chr. Renz GmbH, 73540 Heubach / Germany

5

**EG-Konformitäts-Erklärung im Sinne der EG-Richtlinien
EC conformity declaration according to the EC guidelines
Declaración de conformidad de acuerdo con las directivas de la UE
Déclaration de conformité CE selon les directives CE
Prohlášení o shodě s předpisy ES ve smyslu směrnic ES
EG-conformiteitsverklaring volgens EG-richtlijnen
Vyhlásenie o zhode ES v zmysle smerníc ES
Декларация соответствия согласно требованиям ЕС**

Folgende harmonisierte Normen wurden angewandt: / The following harmonized specifications were applied: /
Se han aplicado las siguientes normas armonizadas: / Les normes harmonisées suivantes ont été appliquées: / Uplatnené harmonizovane normy /
De volgende harmoniserende specificaties zijn toegepast: / Nasledujúci harmonizovaných noriem boli uplatnené: /
Были применены следующие согласованные технические требования:

EN ISO 12100: 2010

Sicherheit von Maschinen, Geräten und Anlagen
Security of machines, units and systems
Seguridad de máquinas, instalaciones y equipos
Sécurité des machines, unités et système
Bezpečnost strojních zařízení, vybavení a zařízení
Veiligheid van machines, apparaten en toestellen
Bezpečnosť strojných zariadení, vybavenia a zariadení
Безопасность машин, устройств и систем

Eine Technische Dokumentation ist vollständig vorhanden. Die entsprechende Betriebsanleitung liegt in folgenden europäischen Sprachen vor:
Deutsch, Englisch, Französisch, Spanisch, Tschechisch, Holländisch, Slowakisch, Russisch.

A complete technical documentation as well as the relevant manual are available in the European languages:
German, English, French, Spanish, Czech, Dutch, Slovak, Russian.

Se dispone de una documentación técnica completa y de las instrucciones de servicio pertenecientes a la máquina
en los siguientes idiomas europeos:
alemán, inglés, francés, español, checo, holandés, eslovaco, ruso.

Une documentation complète technique ainsi que la notice d'utilisation sont disponibles dans les langages européens:
Allemand, Anglais, Français, Espagnol, tchèque, néerlandais, slovaque, russe.

Existuje příslušná kompletní technická dokumentace. Návod k obsluze existuje v těchto evropských jazycích:
němčina, angličtina, francouzština, španělština, čeština, holandština, slovenština, ruština.

Een technische documentatie is volledig aanwezig. De gebruiksaanwijzing is in de volgende Europese talen aanwezig:
Duits, Engels, Frans, Spaans, Tsjechisch, Nederlands, Slowaaks, Russisch.

Technická dokumentácia je k dispozícii. Zodpovedajúce návod na použitie je k dispozícii v nasledujúcich európskych jazykoch:
nemčina, angličtina, francúzština, španielčina, čeština, holandčina, slovenčina, ruština.

Полная техническая документация так же как соответствующая инструкция доступна на европейских языках:
Немецком, Английском, Французском, Испанском, Чешском, Словацком, Голландском, Русском.

Heubach, 01. 01. 2012



General Manager
Director
Gerente
Gérant
Generální ředitel
Algemeen Directeur
Generálny riaditeľ
Генеральный менеджер