

Renz SRW Comfort 3:1 Pitch Electric Wire Binding Machine

Instruction Manual



Provided by

MyBinding.com

When Image Matters.

Call Us at 1-800-944-4573

RENZ - SRW comfort

Teilung 3:1
Pitch
Paso
Pas de division

Bedienungsanleitung für kombinierte, elektrische Stanz- und Hand-Bindemaschine
Operation Manual for combined, electrical Punch and Binding Machine
Instrucciones de uso de la máquina combinada perforadora-encuadernadora
Instructions de service pour la machine à relier et perforer combinée

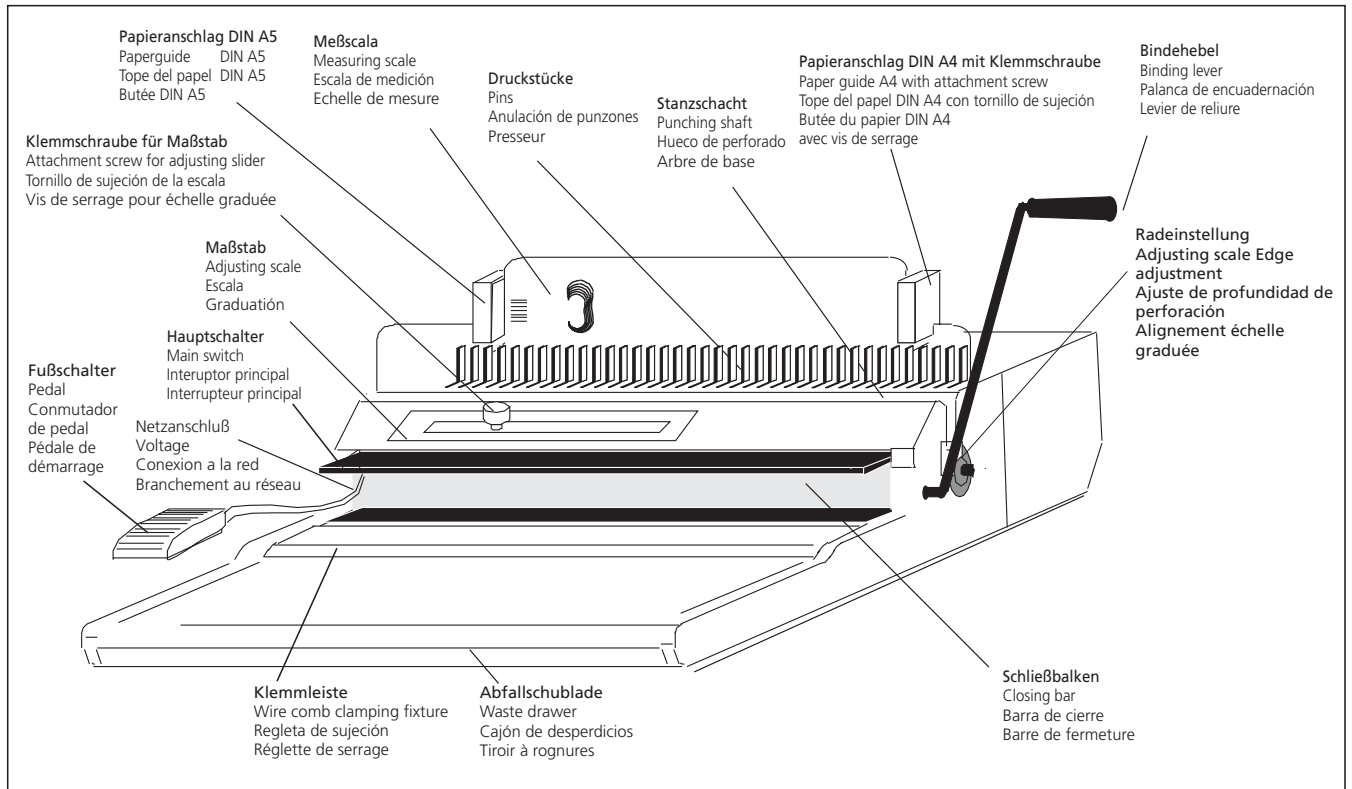

Einsatzgebiet:

Papier stanzen

max. 20 Seiten 70-80 g/m

Karton stanzen

max. 1,5 mm

Kunststoff-Folien stanzen

max. 2 Seiten á 0,3 mm

max. Bindedicke 12 mm

ca. 120 Blatt 70-80 g/m

Keine anderen Materialien oder Metalle stanzen!

Field of Application:

Punching of paper

max. 20 pages 70-80 g/m

Punching of card stock

max. thickness: 1,5 mm

Punching of plastic foil

max. 2 pages for 0,3 mm thickness

max. binding thickness 12 mm (1/2")

approx. 120 pages 70-80 g/m

Do not punch any other material or metal!

Áreas de utilización:

Perforado de papel

máx. 20 páginas de 70-80 g/m

Perforado de cartón

máx. 1,5 mm

Perforado de hojas de plástico

máx. 2 hojas de 0,3 mm

Prosor máximo de encuadernación 12 mm

Aprox. 120 hojas de 70-80 g/m

No perforo ningún otro material o metal

Domaine d'utilisation:

Perforation du papier :

20 feuilles maxi 70 à 80 g/m

Perforation du carton :

ép. 1,5 mm maxi.

Perforation de feuilles de plastique :

2 feuilles de 0,3 mm.

Épaisseur de perforation maxi :

12 mm env. soit 120 feuilles de 70 à 80 g/m .

Ne perforer aucune autre matière ou métal u

• Vorsicht: Bei starkem Temperaturwechsel erst nach 2 h einschalten

Wenn das Gerät aus einem kalten Raum kommt, kann sich Kondenswasser gebildet haben.

• Vor dem ersten Einsatz: Einige Probestanzungen durchführen.

Damit wird der Rostschutz von den Stanzstempeln entfernt. So oft wiederholen, bis Stanzlöcher ohne Flecken sind.

• Empfindliche Möbeloberflächen schützen

Das Gerät steht auf weichen Kunststofffüßen. Manche Oberflächen können sich auf Dauer verfärben.

• Caution: In case of major change of temperature turn on the machine only after 2h.

If the machine has been in a cold room, condensation water may be possible.

• Before first use:

Punch scrap paper to clean the rust preventative from the punch dies.

• Protect sensitive furniture surface.

The machine stands on plastic feet. Some surface may become discoloured after time.

• Precaución: En caso de un cambio brusco en la temperatura, encienda la máquina después de 2 horas.

Si la máquina ha estado en una habitación fría, puede producirse condensación del agua.

• Antes de su primer uso:

Hacer algunas perforaciones de prueba. De esta forma se limpian las cuchillas de perforación del aceite que tiene la máquina. Repetir la operación hasta que los punzones queden limpios.

• Proteger las superficies delicadas.

Algunas superficies pueden perder color con el tiempo.

• Attention: Lors d'un grand changement de température ne faire fonctionner la machine que 2 heures apres avoir laissé reposer.

Si la machine était dans une pièce froide, de l'eau condensée peut se former.

• Avant la première utilisation: exécuter quelques perforations d'essai.

Ainsi, la protection anti-rouille du poinçon sera enlevée. Recommencer jusqu'à ce que le poinçon ne comporte plus de taches.

• Protéger les supports de meuble fragiles.

L'appareil se trouve sur des pieds en matière synthétique. Certains supports peuvent se décolorer avec le temps.



Luftschlitze immer frei halten

Abgedeckte Luftschlitze führen zu Wärmestau und beschädigen das Gerät.



Keep air slots free

Covered air slots lead to head accumulation and damage the machine.



Mantener despejados los respiraderos de ventilación.

Si se cubren, la maquina se puede dañar.



Laisser les grilles d'aération libre.

Des grilles d'aération bloquées entraînent une surchauffe et endommagent l'appareil.

Aufstellen und Anschließen
Setup and Connect
Colocación
Mise en place

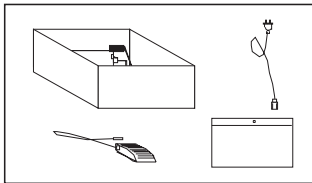

**Schutzkartons entfernen
Lieferumfang prüfen**

- Combi-Gerät
- Fußschalter
- Elektrokabel
- Bedienungsanleitung

**Remove protective packing
and check contents of the
box. You should have...**

- Combi-machine
- Foot Pedal
- Electrical Plug

**Abra el embalaje quitando
el cartón de protección y revise
el contenido. Vd. debería
de tener:**

- Encuadernadora Combi, -Pedal,
- Cable con el enchufe,
- Instrucciones de uso.

**Enlever les cartons de protection
Vérifier le contenu:**

- la machine
- la pédale de démarrage
- le câble d'alimentation
- le mode d'emploi

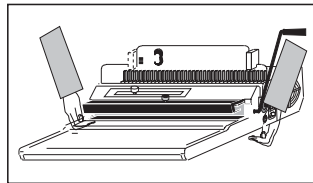

**Gerät aus dem Karton
heben. Nicht am Binde-
hebel hochheben.**

Gewicht: 28,0 kg, deshalb mit 2
Personen am Maschinenboden
anfassen und herausheben.

**Lift the machine out of the box.
Do not lift using the binding
levers.**

Weight: 28,0 kg
It is recommend that 2 persons are
used to lift the machine.

**Saque la máquina del embalaje.
No la levante por las palancas.
Peso: 28,0 kg**

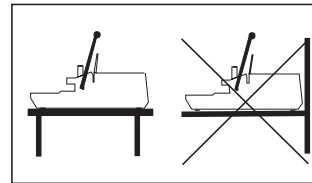

Stabilen Standort wählen.

Der Standort muß voll
abgestützt sein.
Vorstehende Arbeitsplatten sind
ungeeignet.

Choose a stable surface.

Place the machine on a stable
surface. Shelves are not
recommended.

**Elija un emplazamiento
estable**

Colocar la encuadernadora en
un lugar de trabajo sólido y bien
apoyado. No se recomienda
colocar la sobre una estanteria.

**Choisir un emplacement
stable**

Les plans de travail en porte-à-
faux ne conviennent pas.

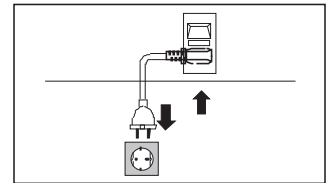

Elektrokabel anschließen.

Nur an Steckdosen mit Schutz-
kontakt anschließen.

**Connect cable and pedal
Connect the machine only to
plugs wich are grounded.**

**Conecte el cable y el pedal.
Conecte la máquina sólo a
enchufes que tengan toma de
tierra.**

Brancher le câble.
Ne brancher que sur des prises
d'alimentation terre et neutre.

**1 Einstellen
Adjust
Ajuste
Régler**

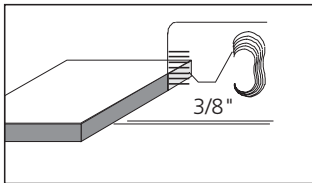

**Durchmesser der
Bindeelemente ermitteln**
Buchblock auf die
Kante neben der Maßskala legen.
Durchmesser der Binde-
elemente ablesen (z.B. 3/8").

Determination of the diameter
Put the back on the edge
against the measuring scale.
Read the diameter of the
binding element. (e.g. 3/8")

Determinación del diámetro
Colocar el bloque de hojas en
la escala de medidas para saber
el diámetro correcto del
encuadernador. p. ej. 3/8"

**Rechercher le diamètre des
éléments de reliure.**
Mettre le livre non relié sur le
bord, à côté de l'échelle
graduée. Lire le diamètre des
éléments de reliure (p. ex. 3/8").

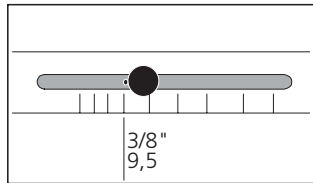

**Maßstab auf Durchmesser
einstellen**
Klemmschraube lösen,
Maßstab ermitteln,
Durchmesser einstellen,
Klemmschrauben anziehen.

**Scale for adjusting the
diameter**
Release attachment screw,
determine scale,
adjust diameter,
tighten attachment screw.

**Escala para ajustar el
diámetro.**
Desenroscar la rosca de
ajuste, colocar en el diámetro
correspondiente y apretar la
rosca.

**Régler un diamètre sur
l'échelle graduée**
Desserrer la vis de serrage.
Régler le diamètre. Serrer la vis
de serrage.

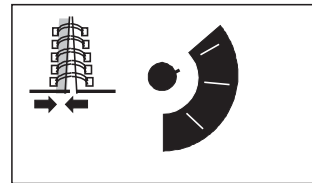

**Randabstand auf Durch-
messer einstellen. Knopf
drehen**
Zeiger des Knopfes auf den
passenden Durchmesser
drehen (z.B. 3/8")
größerer Ø = größerer Rand

**Adjust distance edge to
according diameter turn knob**
Turn knob index to the
according diameter (e.g. 3/8")
bigger Ø = bigger edge.
Ajuste al diámetro la

**Profundidad de margen. Gire
el botón.**
Ajustar el margen según
diámetro girando el botón. A
Mayor diámetro mayor margen.

**Calibrer le diamètre. Tourner
le bouton de l'écartement des
bords.**
Amener l'aiguille sur le
diamètre qui convient
(p. ex. 3/8").
Ø maxi = bord plus grand.

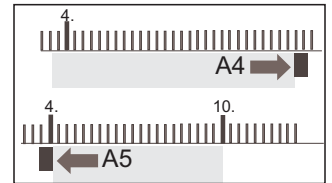

A4-Format einstellen:
Anschlag rechts festschrauben,
4. Druckstück von links ziehen
(34 Schlaufen)
A5-Format einstellen:
Anschlag links festschrauben,
4. Druckstück von links und 10.
Druckstück von rechts ziehen (24
Schlaufen)

Adjust format A4 paper:
Screw down the right paper
guide, pull 4th pin from left
(34 loops).
Adjust format A5 paper:
Screw down the left paper
guide, pull 4th pin from left and
10th pin from the right
(24 loops).

Ajuste el formato A4:
Atornille el tope a la derecha.
Levantar el 4º compresor por la
izquierda (34 anillas).
Atornille el tope a la izquierda.
Levantar el 4º punzon de la
izquierda y el 10º por la derecha
(24 anillas).

Réglage du format A4:
Serrer la butée de droite. Tirer la
4e pièce de pression de gauche
(34 boucles).
Réglage du format A5:
Serrer la butée gauche. Tirer la
4e pièce de pression de gauche
et la 10e pièce de pression de
droite (24 boucles).

2 Einlegen
Insert
Colocación
Mise en
place

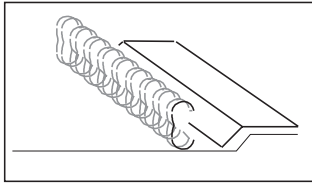

Bindeelemente vor die Klemmleiste legen
Kammzähne nach oben.

Lay binding element in front of the clamping fixture
Small loops on top, facing rear.

Coloque el encuadernador frente a la bandeja de sujeción

Mettre les éléments de reliure devant la réglette de serrage,
les dents du peigne vers le haut.

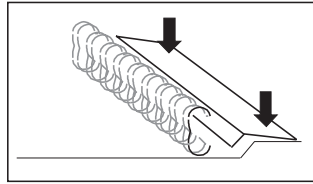

Klemmleiste drücken
Hinterkante nach unten drücken, Vorderkante öffnet sich.

Press down clamping fixture
Press back edge and front side will open.

Oprima la regleta de sujeción
Presionar la bandeja de sujeción en su parte trasera y se levantará la parte delantera

Appuyer sur la réglette de serrage.
Appuyer sur la partie arrière de la règle, la partie avant s'ouvre.

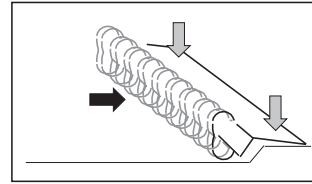

Bindeelemente unter die Klemmleiste schieben
Klemmleiste hält das Bindeelement fest, wenn gestanztes Papier eingekämmt wird.

Push binding element under the clamping fixture
Clamping fixture holds binding element during insertion of the punched paper.

Colocar el encuadernador debajo de la bandeja de sujeción. Esta mantendrá sujeta el encuadernador para introducir al papel perforado.

Pousser la réglette de reliure sous la réglette de serrage.
La réglette de serrage maintient l'élément de reliure si le papier perforé est introduit dans le peigne.

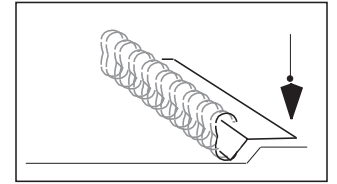

Klemmleiste loslassen, ggf. Bindeelement senkrecht ausrichten

Release clamping fixture possibly adjust binding element vertically

Suelte la regleta de sujeción y si es preciso ponga en línea verticalmente el elemento de encuadernación
Si es preciso, adapte la regleta de deslizamiento

Relâcher la réglette de serrage ; redresser éventuellement l'élément de reliure verticalement.
Si nécessaire, ajuster la réglette de poussée.

3 Vorbereiten
Prepare
Preparación
Préparation

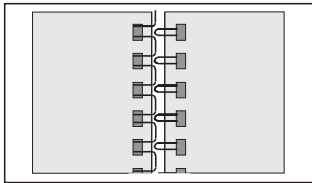

Verschluss der Drahtkammbindung soll innen liegen
Kammverschluß muß innen liegen.

The seam of the closed binding element should be inside the book
Not outside the covers.

El cierre del encuadernador debe quedar por dentro y no por fuera de las cubiertas.

La fermeture de la reliure en fil doit se trouver à l'intérieur.
La fermeture à peigne doit se trouver à l'intérieur.

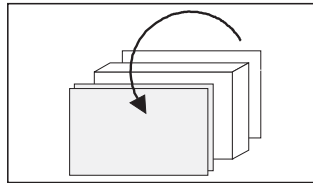

Buchblock aufstellen
Heftücken nach oben. Rückseite nach vorn klappen Deckblatt und Rückseite liegen jetzt hintereinander.

Set the book upright, binding side to the top, place the back cover in front.
The front cover should be behind the back cover.

Colocar el bloque con la parte a taladrar hacia arriba, con la contraportada al principio. La portada debe estar detrás de la contraportada.

Répartir le livre non relié.
Faire butter les feuilles vers le haut. Rabattre la couverture vers l'avant. Couverture et dos se trouvent maintenant l'un derrière l'autre.

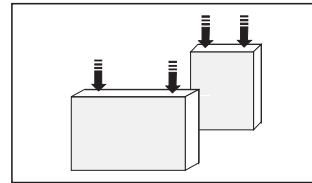

Buchblock aufstoßen

Jog the book

Igualer el bloque de hojas

Égaliser le livre non relié.

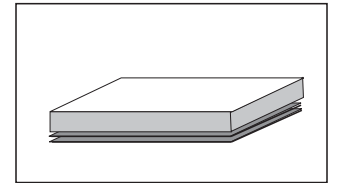

Buchblock drehen. Deckblatt und Rückseite liegen unten.
Seiten von oben abnehmen.

Turn the book over, covers are underneath.
Take pages from the top.

Colocar el bloque a encuadernar con las cubiertas hacia abajo.
Tome las hojas por arriba

Retourner le livre non relié.
Couverture et dos se trouvent au-dessous.
Retirer les feuilles par le haut.

4 Stanzen
Punch
Perforación
Perforation

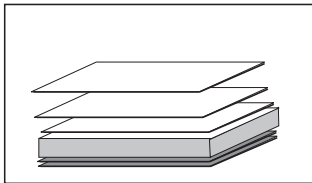

max. 25 Seiten (80 g/m dicke Buchblocks in Lagen stanzen)
Plastik und dickere Deckblätter nur einzeln stanzen.

Punch max. 25 pages 80 g/m punching: 15 – 20 pages
Punch plastics and thicker covers separately.

Max. capacidad de perforación: 25 hojas de 70/80 r/gr./m²
Es aconsejable perforar 15 - 20 hojas cada vez. Perforar el plástico y tapas gruesas separadamente

Perforer des livres non reliés par paquets d'un maximum de 25 feuilles (80 g/m)
Ne perforer les couvertures en plastique et plus épaisses qu'à l'unité.

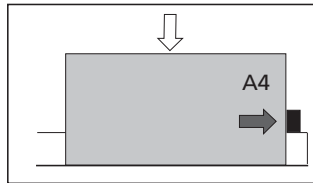

Papierlage in Stanzschacht einführen und am Anschlag anstellen
DIN A4 rechts anstellen, Papier muß plan stehen, evtl. noch einmal ausrichten.

Insert paper into punching slot, slide the paper against the paper guide
Adjust A4 format at the right side, paper must stand evenly, if not align it again.

Introduzca el bloque de papel en la cavidad de perforado y llévelo al tope
Ajuste a la derecha del tope el tamaño DIN A4, el papel debe estar plano y debe alinearse de nuevo si fuera preciso

Introduire les paquets de papier dans le puits de perforation et mettre en place la butée.
Mettez les A4 contre la butée à droite. Le papier doit être à plat. Régler à nouveau éventuellement.

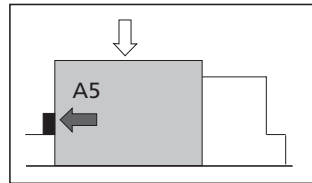

DIN A5 links am Anschlag anstellen.

Adjust A5 format at the left side.

Ajuste a la izquierda del tope el tamaño DIN A5

Mettre en place gauche, contre la butée, les DIN A5.

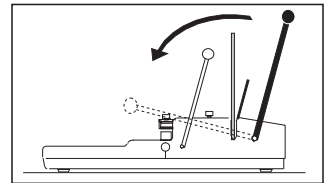

Stanzhebel nach vorn bis zum Anschlag drücken und wieder ganz zurückführen Maschine mit der anderen Hand halten.

Press punching lever forward until it stops, then return to original position
Hold the machine with the other hand.

Presionar la palanca hacia delante hasta el fin y vuelvala a su posición original.
Sujete la maquina con la otra mano

Appuyer sur le levier de perforation vers l'avant jusqu'à ce qu'il bute et ramener à fond en arrière.
Maintenir la machine avec l'autre main.

5 Einkämmen
Insert
Introducción
Introduction
dans les
peignes

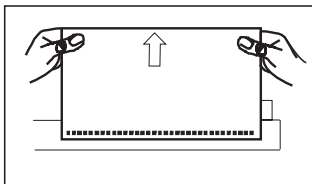

gestanztes Papier beidhändig entnehmen

Remove punched paper from the punching slot

Tome el papel perforado con ambas manos

Enlever le papier perforé avec les deux mains.

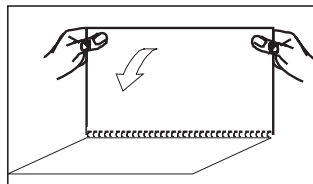

gleich in das Bindeelement einkämmen

Insert paper onto the binding element

e introdúzcalo en el elemento de encuadernación

Introduire immédiatement dans les peignes de l'élément de reliure.

Bei dickeren Buchblocks Schritte 5 und 6 wiederholen, bis alle Seiten gestanz sind

For thicker books, repeat steps five and six until all pages are punched

Para bloques de hojas de mayor grosor, repita las operaciones 5 y 6 hasta que todas las hojas estén perforadas

Pour les livres non reliés épais, recommencer les opérations 5 et 6 jusqu'à ce que toutes les feuilles soient perforées.

6 Anlegen
Adjust
Colocación
Mise en place

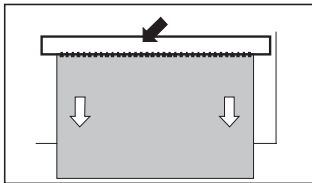

Klemmleiste drücken

Press clamping fixture

Oprima la regleta de sujeción

Appuyer sur la réglette de serrage

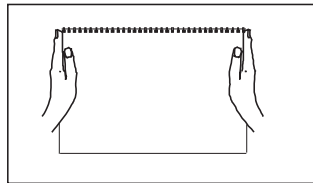

Bindeelement unter der Klemmleiste herausheben, mit Buchblock entnehmen
Papier so anfassen, daß es nicht aus dem Bindeelement rutscht.

After the paper has been placed on the binding element, remove the paper with the element from the clamping fixture
Hold the paper that it does not slide out of the binding element.

Levante el elemento de encuadernación debajo de la regleta y sáquelo con él.
Tome con las manos el papel de modo que no se deslice fuera del elemento de encuadernación

Soulever l'élément de reliure sous la réglette de serrage, l'enlever avec le livre non relié.
Saisir le papier de façon telle qu'il ne glisse pas de l'élément de reliure.

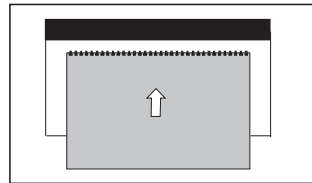

Bindeelement unter den Schließbalken schieben

Put binding element under the closing bar

Deslice el elemento de encuadernación debajo de la barra de cierre

Pousser l'élément de reliure sous la barre de fermeture.

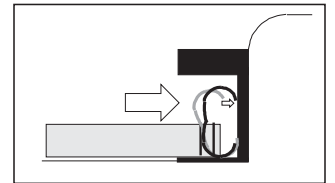

Bindeelement muß senkrecht an der Rückwand des Schließbalkens stehen
Öffnung des Bindeelements zeigt zur Rückwand.

Binding element must stand vertically at the back of the closing bar
With opening of the binding element to the back.

El elemento de encuadernación debe estar perpendicular respecto a la barra de cierre.
La abertura del elemento de encuadernación mira hacia la cubierta posterior

L'élément de reliure doit se trouver verticalement contre la paroi arrière de la barre de fermeture.
L'ouverture de l'élément de reliure est dirigé vers la paroi arrière.

7 Schliessen
Close
Cierre
Fermeture

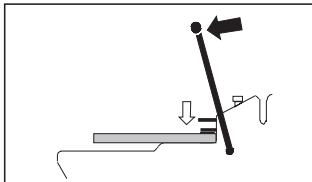

Bindehebel bis zum Anschlag nach vorn drücken und wieder zurückführen
Bei größerem Bindedurchmesser mehr Kraft einsetzen.

Press binding lever forward until it stops and back again
For bigger diameters use more force.

Presione la palanca de encuadernación hacia delante hasta el tope y devuélvala hacia atrás.
A mayor diámetro de encuadernación, mayor fuerza se necesita

Appuyer sur le levier de reliure jusqu'à ce qu'il butte et le ramener.
Pour les gros diamètres de reliure, recourir à plusieurs opérations.

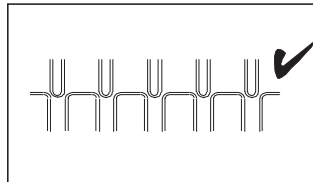

Bindung richtig!

Proper bind!

Unión correcta

Reliure correcte !

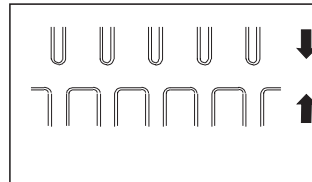

Bindung zu offen:
Schließbalken etwas tiefer einstellen
Klemmschraube lösen und etwas nach links schieben.
Klemmschraube festziehen.
Bindehebel noch einmal drücken.

Binding under closed:
Adjust closing bar a little deeper
Release attachment screw and move it slightly to the left. Fix attachment screw. Press binding lever again.

Unión demasiado abierta:
ajuste la barra de cierre algo más abajo
Afloje el tornillo de sujeción desplazándolo un poco hacia la izquierda. Apriételo. Presione de nuevo la palanca de encuadernación

Reliure trop ouverte : régler la barre de fermeture un peu plus profond.
Desserrer la vis de serrage et pousser un peu vers la gauche. Serrer la vis de serrage ; appuyer à nouveau sur le levier de reliure.

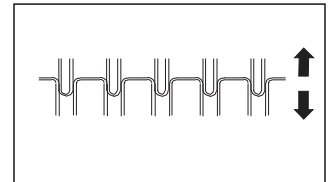

Bindung zu eng:
Schließbalken etwas höher einstellen
Klemmschraube lösen und etwas nach rechts schieben,
Klemmschraube festziehen.
Nächstes Exemplar richtig schließen.

Binding over closed:
Adjust closing bar a little higher
Release attachment screw and move it slightly to the right. Fix attachment screw. Close next book.

Unión demasiado estrecha.
Ajuste algo más alta la barra de cierre
Afloje el tornillo de sujeción desplazándolo un poco hacia la derecha. Apriételo. Cierre correctamente el siguiente ejemplar.

Reliure trop serrée: régler la barre de fermeture un peu plus haut.
Desserrer la vis de serrage et pousser un peu vers la droite. Serrer la vis de serrage. L'exemplaire suivant fermera convenablement.

8 Fertig
Ready
Acabado
Terminé

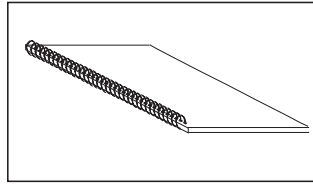
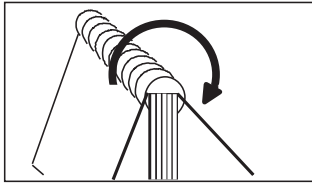

Rückseite nach hinten klappen

Fertig

Turn back cover over

Ready

Gire hacia atrás la hoja posterior

Acabado

Rabattre le dos vers l'arrière.

Terminé.

Technische Daten

230 V 50 Hz / 150 W
Sicherung 5 x 20 4 A träge
Gewicht 28 kg

Technical data

230 V 50 Hz / 150 W
Fuse 5 x 20 4 A slow
Weight 28 kg

Datos técnicos

230 V 50 Cc / 150 W
Fusible 5 x 20 4 A lento
Peso 28 kg

Données techniques

230 V 50 Hz / 150 W
Fusible 5 x 20 4 A lent
Poids 28 kg



Teilung/Pitch/Paso/Pas 3:1

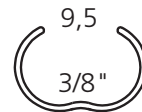
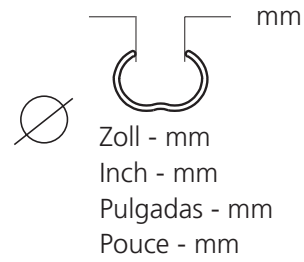

Bindelänge Binding length Longitud de encuadernación Longuer à relier	Loops Loops Anillas Anneaux	Bindelänge Binding length Longitud de encuadernación Longuer à relier	Loops Loops Anillas Anneaux
63 mm	7	210 mm	24 A5
76 mm	8	216 mm	25
89 mm	10	229 mm	27
102 mm	11	241 mm	28
114 mm	13	254 mm	30
127 mm	14	267 mm	31
140 mm	16	280 mm	33
152 mm	17	297 mm	34 A4
165 mm	19	305 mm	35
178 mm	21	317 mm	37
190 mm	22	330 mm	38

für ca. Blätter 70-80 g/m ² maximum sheets 70-80 g/m ²		
N° aprox. de hojas de 70 - 80 g/m ²	mm	Zoll
N° approx. de feuilles 70 - 80 g/m ²	mm	Inch
	mm	Pulgadas
	mm	Pouce
30	6,9	1/4"
50	8,0	5/16"
60	9,5	3/8"
80	11,0	7/16"
100	12,7	1/2"
120	14,3	9/16"

Warten
Maintenance
Limpieza
Entretien

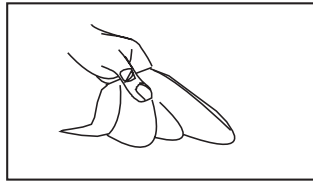

Nur trocken reinigen

Mit trockenem oder feuchtem Tuch abwischen.
Keine Lösungsmittel verwenden, Aufdrucke
können sich lösen.

Cleaning

Wipe with a dry or moist cloth. Do not use solvents,
sticker may detach.

Limpieza sólo en seco

Limpie con un paño seco o humedecido. No utilice
disolventes. Las huellas se pueden borrar.

Ne nettoyer qu'à sec

Essuyer avec un chiffon sec ou humide. Ne pas utiliser
de solvant. Les empreintes peuvent s'effacer.

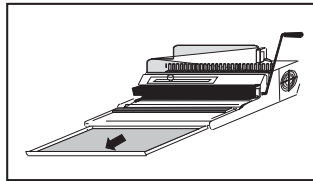

Schublade regelmäßig leeren

Schublade herausziehen und
Papierabfall ausschütten.

Empty drawer from time to time

Pull out drawer and empty out the
papershavings.

**Vaciar la bandeja del desperdicio del papel
periódicamente**

Vider le tiroir régulièrement

Sortir le tiroir et jeter les rognures
de papier.



Gerät nicht öffnen

Gerät darf nur vom Fachpersonal geöffnet werden.

Do not open the machine

The machine is only to be opened and serviced by an
authorized service center.

No abra la máquina

La máquina sólo la puede abrir y reparar la empresa
de servicios autorizada.

Ne pas ouvrir l'appareil

Seul un technicien doit ouvrir l'appareil.

Sicherung wechseln
Change of Fuse
Cambio de fusible
Changer le fusible

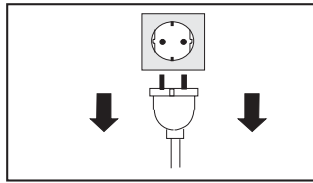

Netzstecker ziehen
Unplug the machine
Desenchufar la máquina
Retirer la prise de courant

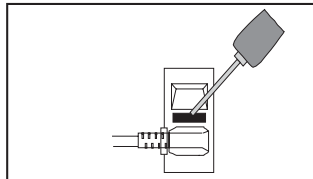

Sicherungshalter mit Schraubendreher
herausdrücken
Pry out fuse holder with screw driver
Desenroscar la tapa del fusible con
un destornillador
Enlever la couverture du fusible avec un tourne-vis

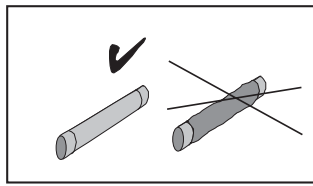

Sicherung kontrollieren
Wenn Sicherung defekt....
Check fuse
If fuse is defective....
Comprobar el fusible....
Controller le fusible. Si le fusible est defectueux....

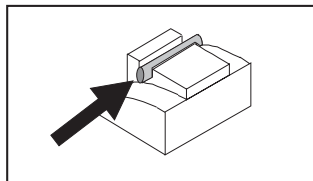

Ersatzsicherung anstelle der defekten
Sicherung einsetzen
Ersatzsicherung kaufen
Get a new replacement fuse
Put in replacement fuse
Si está fundido
Colocar un fusible nuevo
Asegurese de de tener un fusible de repuesto
Acheter un fusible de rechange
Remplacer le fusible défectueux

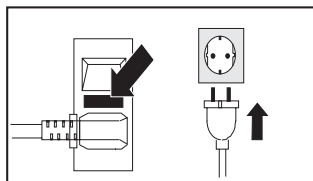

Sicherungshalter einsetzen und eindrücken
Netzstecker einstecken
Put in fuse holder and press it in. Connect
main plug
Meter el fusible en su tapa y presionar
Conectar el enchufe principal
Insérer la couverture du fusible et brancher
la prise de courant.